

مواقع الإنترنت

يمكنك التعرف على منتجات وخدمات Alienware على المواقع التالية:

- www.dell.com
 - www.dell.com/ap (دول آسيا/المحيط الهادئ فقط)
 - www.dell.com/jp (اليابان فقط)
 - www.euro.dell.com (أوروبا فقط)
 - www.dell.com/la (دول أمريكا اللاتينية والبحر الكاريبي)
 - www.dell.ca (كندا فقط)
- يمكنك الوصول إلى دعم شركة Alienware من مواقع الويب التالية:
- support.dell.com
 - support.jp.dell.com (اليابان فقط)
 - support.euro.dell.com (أوروبا فقط)
 - support.la.dell.com (الأرجنتين، البرازيل، شيلي، المكسيك)

الاتصال بشركة ALIENWARE

ملاحظة: إذا كان لديك اتصال نشط بالإنترنت، فيمكنك العثور على معلومات الاتصال على فاتورة الشراء أو إيصال الشحن أو الفاتورة أو كتالوج منتج Dell.

توفر Dell العديد من خيارات الخدمات والدعم القائمة على الهاتف والإنترنت. ونظراً لتفاوت درجة الإتاحة تبعاً للبلد والمنتج، فقد لا تكون بعض الخدمات متاحة في منطقتك.

للاتصال بشركة Dell بغية الاستفسار عن المسائل المتعلقة بقسم المبيعات أو الدعم الفني أو خدمة العملاء:

1. قم بزيارة www.dell.com/contactdell.
2. حدد الدولة أو المنطقة.
3. حدد الخدمة الملائمة أو ارتباط الدعم وفقاً لاحتياجاتك.
4. اختر وسيلة الاتصال بشركة Dell الملائمة لك.

احتياطات السلامة العامة

- الصدمة الميكانيكية: ينبغي ألا يتعرض الكمبيوتر لصددمات ميكانيكية عنيفة. قد يؤدي التعامل مع الكمبيوتر باستهانة إلى حدوث تلف. لا يغطي الضمان الصدمة الميكانيكية.
- الصدمة الكهربائية: إذا لم يفتح الكمبيوتر فليس هناك ما يدعو للقلق. يحمي الكمبيوتر نفسه من معظم الاضطرابات في مصدر الطاقة.

متي ينبغي الاتصال بشركة Alienware

- البطارية أو كبل الطاقة أو الموصل تالفون.
- انسكب سائل إلى داخل الكمبيوتر.
- تم إسقاط الكمبيوتر أو إتلاف الهيكل المعدني.
- لا يحدث التشغيل العادي للكمبيوتر عند اتباع تعليمات التشغيل.

مكونات الاستبدال أو الملحقات

ينصح باستخدام أجزاء الاستبدال أو الملحقات الموصى بها من Alienware فقط.

استخدام الكمبيوتر

- قم بتوجيه كبل الكمبيوتر وكل الكبلات بعيداً عن الأماكن التي قد يسير الناس فيها. لا تسمح بوضع أي شيء على كبل الطاقة.
- لا تقم بسكب أي شيء على الكمبيوتر أو داخله.
- لتجنب الصدمة الكهربائية، قم دائماً بفصل أية كبلات طاقة أو مودم أو أية كبلات أخرى من المآخذ الكهربائية في الحائط قبل التعامل مع الكمبيوتر.

تحذير خاص بتفريغ الشحنة الإستاتيكية

- يمكن أن يتسبب تفريغ الشحنة الإستاتيكية في إتلاف مكونات النظام الداخلي إذا لم يتم اتخاذ احتياطات. يحدث تفريغ الشحنة الإستاتيكية من جانب الكهرباء الإستاتيكية وعادة ما يكون التلف الذي يحدث تلفاً دائماً.
- يرتدي فنيو الكمبيوتر شريط معصم خاص يقوم بتأريضهم بهيكل الكمبيوتر لمنع تلف تفريغ الشحنة الإستاتيكية. يمكنك تقليل فرص تلف تفريغ الشحنة الإستاتيكية عن طريق ما يلي:
- إغلاق طاقة الكمبيوتر والانتظار لعدة دقائق قبل بدء العمل.
- تأريض نفسك عن طريق لمس هيكل الكمبيوتر.
- تجنب السير أثناء استبدال العناصر الموجودة داخل الهيكل المعدني وخاصة إذا كنت تقف على سجادة أو أثناء انخفاض درجة الحرارة والرطوبة.
- لمس العناصر التي يجب استبدالها فقط.
- إذا كان يتوجب عليك إزالة بطاقات محيطية لأي سبب، قم بإعادتها إلى الجزء الذي تمت إزالته في الهيكل المعدني للكمبيوتر. لا تلمس موصلات الحواف الموجودة أسفل البطاقة الموصلة بلوحة النظام.

الاحتياطات العامة واحتياطات الأمان الكهربائي

إعداد الكمبيوتر

- اقرأ كل التعليمات المكتوبة على المنتج وفي المستندات قبل تشغيل الكمبيوتر.
- احتفظ بكل تعليمات الأمان والتشغيل.
- لا تستخدم هذا المنتج بالقرب من مياه أو مصدر حراري مطلقاً.
- لا تثبت الكمبيوتر إلا على سطح عمل ثابت.
- لا تقم بتشغيل الكمبيوتر إلا باستخدام نوع مصدر التيار الموضح على ملصق التصنيف.
- لا تحجب أبداً أية فتحات أو مراوح في هيكل الكمبيوتر ولا تغطيها. فهي مطلوبة للتهوية.
- لا تقم أبداً بإدخال كائنات من أي نوع في فتحات التهوية.
- تأكد من تأريض الكمبيوتر بشكل ملائم عندما يكون قيد الاستخدام.
- لا تحاول توصيل الكمبيوتر بمأخذ لم يتم تأريضه بشكل ملائم.
- إذا تم استخدام سلك إطالة مع الكمبيوتر فتأكد من أن تصنيف الأمبير الإجمالي الموجود على الكمبيوتر لا يتجاوز الحد الأعلى للتصنيف الموجود على سلك الإطالة.

ملحق

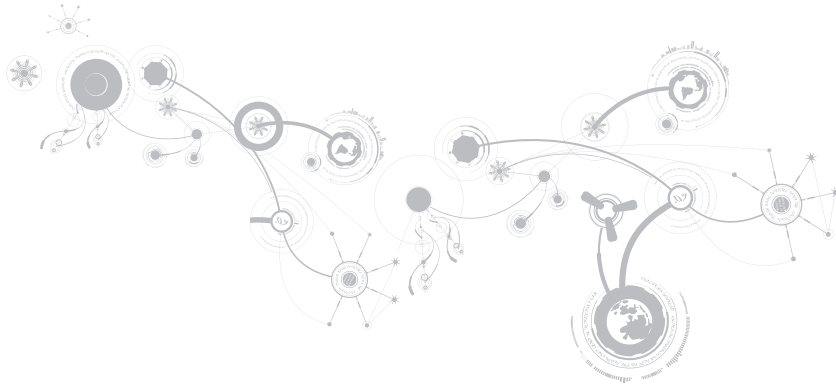

البطارية

الأنواع والأبعاد

بطارية ليثيوم أيون "ذكية" ذات 8 خلايا (63 واط/ساعة)

العمق 109.4 مم (4.31 بوصة)

الارتفاع 11.2 مم (0.44 بوصة)

العرض 173 مم (6.81 بوصة)

الوزن 0.43 مم (0.94 بوصة)

الجهد الكهربائي 14.8 فولت

زمن التشغيل يتفاوت زمن تشغيل البطارية وفقاً لظروف التشغيل، وقد يتناقص بصورة ملحوظة في حالات معينة يتم فيها استهلاك الطاقة بشكل كبير.

العمر الافتراضي (بالقريب) 300 دورة شحن/إفراغ شحن

نطاق درجة الحرارة

التشغيل من صفر إلى 50 درجة مئوية (32 إلى 122 درجة فهرنهايت)

التخزين من -20 إلى 60 درجة مئوية (-4 إلى 140 درجة فهرنهايت)

البطارية الخلية المصغرة CR-2032

المحركات/البطاقات المدعومة

القرص الصلب	محرك قرص صلب SATA سعة 2.5 بوصة
أنواع قارئ بطاقات الوسائط	<ul style="list-style-type: none">بطاقة الذاكرة الرقمية الآمنة (SD)بطاقة الوسائط المتعددة (MMC)Memory Stick PRO
بطاقات الفيديو	<ul style="list-style-type: none">Intel Graphics Media Accelerator 4500MHD (مدمج في لوحة النظام)Nvidia GeForce GT 335M (منفصل)

الشاشة

النوع (WLED)	11.6 بوصة TrueLife (768 x 1366)
لوحة مفاتيح (بإضاءة خلفية)	

التخطيطات	الولايات المتحدة وكندا وأوروبا واليابان
-----------	---

الكاميرا

بكسل	1.3 ميجابكسل
------	--------------

المنافذ وفتحات التوصيل

موصل مجمع واحد	قارئ بطاقة الذاكرة 3 في 1
فتحة بطاقة SIM واحدة	بطاقة SIM

محوّل التيار المتردد

65 وات	النوع
3.34 أمبير	تيار الفك
19.5 فولت تيار مستمر	جهد الإخراج المُقدر

الاتصالات

شبكة اتصال محلية Ethernet 100/10 ميجابت/ث على لوحة النظام	محور الشبكة
<ul style="list-style-type: none"> بطاقة Mini-Card للشبكة اللاسلكية محلية النطاق (نصف فتحة بطاقة Mini-Card) بطاقة WWAN صغيرة (فتحة بطاقة صغيرة كاملة) (اختيارية) وحدة Bluetooth® متكاملة (اختيارية) 	لاسلكي

الذاكرة

مقبسان في المتناول من الداخل من النوع DDR3 SODIMM	فتحات التوصيل
1 جيجابايت، و 2 جيجابايت، و 4 جيجابايت	السعات
1066 ميگاهرتز (التهيئات مزدوجة القناة)	نوع الذاكرة
2 جيجابايت، و 4 جيجابايت، و 8 جيجابايت	تكوينات الذاكرة المتوفرة

المنافذ وفتحات التوصيل

موصل تسلسلي واحد ذو 4 سنون	IEEE 1394 A
موصل RJ45 واحد 100/10 ميجابت/ثانية	محول الشبكة
ثلاثة موصلات ذات أربعة أسنان من نوع USB 2.0، بما في ذلك موصل USB Powershare واحد	USB
موصل واحد ذو 15 فتحة	VGA
فتحة توصيل ذات 19 سناً	HDMI
فتحة توصيل ذات 20 سناً	منفذ العرض DisplayPort
موصل واحد للميكروفون، وموصل لسماعتي الرأس/مكبرات الصوت الاستريو	الصوت

يعطي هذا الفصل المواصفات الأساسية للكمبيوتر. لمعرفة مزيد من المواصفات بالتفصيل، انظر *Comprehensive Specifications* (المواصفات الشاملة) على الموقع support.dell.com/manuals.

موديل الكمبيوتر

Alienware M11x

الأبعاد

الارتفاع (من الأمام والخلف)	32.7 مم (1.29 بوصة)
العرض	285.7 مم (11.25 بوصة)
العمق	233.3 مم (9.19 بوصة)
الوزن بالإضافة إلى بطارية 8 خلايا (بدءً من)	1.99 كجم (4.39 رطل)

ملاحظة: سيختلف وزن الكمبيوتر حسب التهيئة المطلوبة والاختلاف في التصنيع.

المعالج ومجموعة رقائق النظام

Intel Pentium™ Dual Core

المعالج

Intel® Core™ 2 Duo

Intel GS45

مجموعة رقائق النظام

جامعة القاهرة - كلية الهندسة - قسم الحاسب الآلي

الفصل السابع: المواصفات الأساسية



Dell DataSafe Online Backup (خدمة Dell DataSafe للنسخ الاحتياطي)

ملاحظة: ومن الممكن ألا تكون خدمة Dell DataSafe للنسخ الاحتياطي متاحة في جميع المناطق. 

ملاحظة: يُوصى باستخدام اتصال بنطاق ترددي عريض للحصول على سرعات تحميل/تنزيل عالية. 

DataSafe Online Backup (خدمة Dell DataSafe للنسخ الاحتياطي) هي خدمة آلية للاسترداد والنسخ الاحتياطي تساعد على حماية البيانات الخاصة بك والملفات الهامة الأخرى من الحوادث المفجعة مثل السرقة أو الكوارث الطبيعية. يمكنك الوصول للخدمة من خلال الكمبيوتر الخاص بك باستخدام حساب محمي بكلمة مرور.

للاطلاع على مزيد من المعلومات، اذهب إلى delldatasafe.com.

جدولة ملفات النسخ الاحتياطي:

1. انقر نقراً مزدوجاً على رمز DataSafe Online Backup (خدمة Dell DataSafe للنسخ الاحتياطي) في شريط المهام. 
2. اتبع الإرشادات التي تظهر على الشاشة.

لاستعادة البيانات:

1. أوقف تشغيل الكمبيوتر.
2. قم بفصل جميع الأجهزة المتصلة بالكمبيوتر (مثل محرك USB أو الطابعة أو غير ذلك) ثم قم بإزالة أي من الأجهزة الداخلية التي تم إضافتها حديثاً.
3. **ملاحظة:** لا تفصل الشاشة أو لوحة المفاتيح أو الماوس أو كبل الطاقة.
4. عند ظهور شعار Alienware، اضغط <F8> عدة مرات للوصول إلى إطار **Advanced Boot Options** (خيارات التمهيد المتقدمة).
5. **ملاحظة:** إذا أطلت الانتظار حتى يظهر شعار نظام التشغيل، فاستمر في انتظارك حتى ترى سطح مكتب Microsoft® Windows®؛ ثم أغلق الكمبيوتر وحاول ثانية.
6. حدد **Repair Your Computer**.
7. حدد **Dell Factory Image Recovery** (استرداد صورة المصنع Dell) و **DataSafe Options** (خيارات DataSafe) ثم اتبع التعليمات الموجودة على الشاشة.
8. **ملاحظة:** قد تستغرق عملية الاستعادة ساعة أو أكثر حسب حجم البيانات التي سيتم استعادتها.
9. **ملاحظة:** للحصول على مزيد من المعلومات حول Dell DataSafe Local Backup، راجع مقالة قاعدة المعارف رقم 353560 على موقع support.dell.com.

النسخ الاحتياطي Dell DataSafe Local Backup

إن Dell DataSafe Local Backup عبارة عن تطبيق للنسخ الاحتياطي والاستعادة يمكنه استعادة جهاز الكمبيوتر في حالة فقد البيانات نتيجة هجوم أحد الفيروسات، أو مسح الملفات أو المجلدات الهامة عن طريق الخطأ أو في حالة حدوث عطل في محرك الأقراص الصلبة.

يسمح لك هذا التطبيق بما يلي:

- استعادة الملفات والمجلدات
- استعادة القرص الصلب إلى حالة التشغيل التي كان عليها عند قيامك بشراء الكمبيوتر، دون مسح الملفات والبيانات الشخصية الحالية

لجدولة ملفات النسخ الاحتياطي:

1. انقر نقرًا مزدوجاً على رمز Dell DataSafe Local Backup  في شريط المهام.
2. حدد **Full System Backup** (نسخ النظام احتياطياً بالكامل) لإنشاء وجدولة نسخ احتياطي تلقائي لجميع البيانات المتاحة على الكمبيوتر.

خيارات الاستعادة

يحتوي الكمبيوتر لديك على الخيارات التالية لاستعادة النظام:

- **Operating System Reinstallation Disc** (قرص إعادة تثبيت نظام التشغيل) - يحتوي على وسيطة تثبيت برنامج التشغيل.
 - **Dell DataSafe Local** - تم مسبقاً تثبيت Dell DataSafe Local على الكمبيوتر لديك (انظر "نسخ Dell DataSafe Local الاحتياطي" على صفحة 89).
 - **Dell DataSafe Online** - تُعتبر Dell DataSafe Online خدمة نسخ احتياطي للبيانات على الإنترنت (انظر "نسخ Dell DataSafe Online الاحتياطي" على صفحة 89).
 - **System Drivers** (برامج تشغيل النظام) - كما يمكنك أيضاً تنزيل أحدث برامج التشغيل والبرامج للكمبيوتر من support.dell.com.
 - **System Applications** (تطبيقات النظام) - لا تشمل بعض البرامج المثبتة مسبقاً على الكمبيوتر نسخة احتياطية على قرص CD/DVD. يكون هذا البرنامج متاحاً على **My Dell Downloads** (تنزيلات Dell) (downloadstore.dell.com/media).
- ملاحظة: من الممكن ألا تكون **My Dell Downloads** (تنزيلات Dell) متاحة في جميع المناطق. 

الجامعة الإسلامية العالمية

الفصل السادس: استعادة النظام

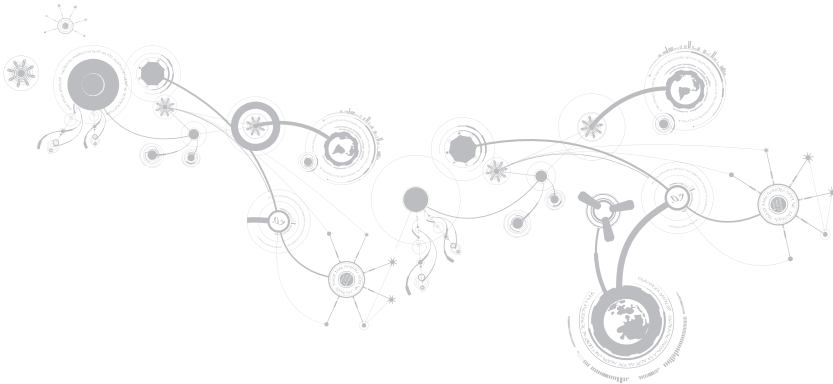

Power (الطاقة)

الكمبيوتر لا يعمل عند الضغط على زر الطاقة

- إذا كان كبل محول التيار المتردد متصلاً بجهاز واق من زيادة الفولطية أو UPS، تأكد من أن الجهاز الواقي من زيادة الفولطية أو UPS متصل بإحكام بمأخذ للتيار الكهربائي وأنه في وضع التشغيل ويعمل بشكل ملائم.
 - تحقق من أن مأخذ التيار الكهربائي في الحائط يعمل بشكل ملائم عن طريق اختبار جهاز آخر مثل لاسلكي أو مصباح تعلم أنه يعمل. إذا كان المأخذ الكهربائي في الحائط لا يعمل، اتصل بكهربائي أو شركة الطاقة الخاصة بك للحصول على المزيد من المساعدة.
- في حالة استمرار المشكلة، اتصل بالدعم التقني في Alienware (راجع "الاتصال بشركة ALIENWARE" في صفحة 101).

الذاكرة

أخطاء الذاكرة التي تم الكشف عنها في الإعداد

- تحقق من وضع وتوجيه وحدات الذاكرة بشكل صحيح. قم بإعادة وضع وحدات الذاكرة إذا أمكن (راجع "تحديث أو استبدال الذاكرة" في صفحة 65).
- تتطلب أجهزة الكمبيوتر التي تستخدم تهيئة الذاكرة ذات القناة المزدوجة تثبيت وحدات الذاكرة في أزواج. إذا احتجت إلى الحصول على المساعدة، اتصل بالدعم التقني في Alienware (لمزيد من المعلومات، راجع "الاتصال بشركة ALIENWARE" في صفحة 101).

الشاشة

إذا كانت الشاشة فارغة

 **ملاحظة:** إذا كنت تستخدم برنامجاً يحتاج إلى دقة وضوح أعلى من التي يدعمها الكمبيوتر، فإنه يُنصح بأن تقوم بتوصيل شاشة خارجية بالكمبيوتر.

قد يكون الكمبيوتر في وضع توفير الطاقة:

اضغط على أي مفتاح على لوحة المفاتيح، أو اضغط على زر الطاقة لاستئناف التشغيل العادي.

التبديل إلى صورة الفيديو:

إذا كان الكمبيوتر متصلاً بشاشة خارجية، اضغط مفتاحي <Fn><F1> لتبديل صورة الفيديو لتعرض على الشاشة.

مشكلات القرص الصلب

اترك الكمبيوتر حتى يبرد قبل بدء تشغيله

إن محرك الأقراص الساخن قد يمنع نظام التشغيل من بدء التشغيل. جرب السماح للكمبيوتر للعودة لدرجة حرارة الغرفة قبل بدء تشغيله.

تشغيل فحص القرص

1. انقر فوق **Start** (ابدأ)  ← **Computer** (جهاز الكمبيوتر).
 2. انقر بزر الماوس الأيمن فوق **Local Disk C**.
 3. انقر **Properties** (خصائص) ← **Tools** (أدوات) ← **Check Now** (تحقق الآن).
في حالة ظهور إطار **User Account Control** (التحكم في حساب المستخدم)، انقر فوق **Continue** (استمرار).
- اتبع الإرشادات التي تظهر على الشاشة.

افحص الكمبيوتر بحثاً عن برامج تجسس:

إذا كنت تعاني من بطء أداء الكمبيوتر، أو تتلقى إعلانات منبثقة بشكل متكرر، أو كنت تواجه مشكلات في الاتصال بالإنترنت، فإن الكمبيوتر قد يكون مصاباً ببرامج التجسس. استخدم برنامجاً لمكافحة الفيروسات يشمل حماية ضد برامج التجسس (قد يحتاج البرنامج لديك إلى ترقية) وذلك لمسح الكمبيوتر وإزالة برامج التجسس.

قم بتشغيل PSA Diagnostics:

إذا اكتملت جميع الاختبارات بنجاح، فيعني ذلك أن حالة الخطأ متعلقة بمشكلة في البرامج.

راجع وثائق البرامج أو اتصل بجهة تصنيع البرامج للاطلاع على معلومات حول اكتشاف الأعطال وإصلاحها:

- تأكد من توافق البرنامج مع نظام التشغيل المثبت على الكمبيوتر الخاص بك.
- تأكد من إيفاء الكمبيوتر الخاص بك بالحد الأدنى من متطلبات الأجهزة اللازمة لتشغيل البرنامج. انظر وثائق البرنامج للحصول على المعلومات.
- تأكد من تثبيت البرنامج وتهيئته بشكل صحيح.
- تحقق من عدم تعارض برامج تشغيل الأجهزة مع البرنامج.
- إذا لزم الأمر، فقم بإلغاء تثبيت البرنامج، ثم أعد تثبيته.

تم تصميم برنامج ما ليتوافق مع إصدار سابق من نظام التشغيل Microsoft® Windows®

قم بتشغيل **Program Compatibility Wizard** (معالج توافق البرامج):

يقوم **Program Compatibility Wizard** (معالج توافق البرامج) بتهيئة البرنامج بحيث يتم تشغيله في بيئة مشابهة لإصدار سابق من بيئات نظام التشغيل Microsoft Windows.

1. انقر فوق **Start** (ابدأ)  ← **Control Panel** (لوحة التحكم) ← **Programs** (البرامج) ←
Programs and Features (البرامج والمزايا) ← **Use an older program with this version of Windows** (استخدام برنامج أقدم مع هذا الإصدار من Windows).
 2. في شاشة welcome (الترحيب)، انقر فوق **Next** (التالي).
- اتبع الإرشادات التي تظهر على الشاشة.

مشاكل البرامج الأخرى

قم بعمل نسخة احتياطية من الملفات على الفور

استخدم برنامجاً للكشف عن الفيروسات لفحص القرص الصلب أو الأقراص المضغوطة
حفظ وإغلاق أية ملفات أو برامج مفتوحة وإيقاف تشغيل الكمبيوتر من قائمة **Start** (ابدأ)

توقف الكمبيوتر عن الاستجابة أو ظهور شاشة زرقاء ثابتة

△ تنبيه: قد تفقد البيانات إذا كنت غير قادر على إيقاف تشغيل نظام التشغيل.

إذا لم تتمكن من الحصول على استجابة بالضغط على أي مفتاح في لوحة المفاتيح أو تحريك الماوس، فاضغط مع الاستمرار على زر التشغيل لمدة 6 ثوان على الأقل (حتى يتوقف الكمبيوتر عن التشغيل)، ثم أعد تشغيل الكمبيوتر.

📌 ملاحظة: قد يتم تشغيل برنامج chkdsk عند إعادة تشغيل الكمبيوتر. اتبع الإرشادات التي تظهر على الشاشة.

أحد البرامج يتوقف عن الاستجابة أو يتعطل بشكل متكرر

قم بإنهاء البرنامج:

1. اضغط مفاتيح <Ctrl><Shift><Esc> في نفس الوقت.
2. انقر علامة التبويب **Applications** (التطبيقات) ثم حدد البرنامج الذي توقف عن الاستجابة.
3. انقر فوق **End Task** (إنهاء المهمة).

قم بمراجعة وثائق برنامج التشغيل.

إذا لزم الأمر، فقم بإلغاء تثبيت البرنامج، ثم أعد تثبيته.

7. بعد اكتمال كل الاختبارات، قم بإغلاق إطار الاختبار للعودة إلى القائمة الرئيسية لبرنامج Alienware Diagnostics.
8. أخرج قرص النسخ الاحتياطي، ثم أغلق إطار القائمة الرئيسية لإنهاء Alienware Diagnostics وإعادة تشغيل الكمبيوتر.

حلول المشاكل الشائعة النظام

لا يقوم الكمبيوتر بإجراء الاختبار الذاتي عند بدء التشغيل.

يعمل إجراء الاختبار الذاتي عند التشغيل (POST) على اختبار الكمبيوتر، والتأكد من تلبية متطلبات النظام الضرورية مع عمل جميع الأجهزة بشكل صحيح قبل استكمال باقي عملية التمهيد. إذا نجح الكمبيوتر في اختبار POST، فسوف يستمر الكمبيوتر في العمل بصورة طبيعية. ولكن، إذا فشل الكمبيوتر في الاختبار فسوف يصدر عنه صوت تنبيه أحادي للإشارة إلى وجود عطل عام ثم ستظهر رسالة خطأ. للحصول على المساعدة، اتصل بالدعم التقني في Alienware (راجع "الاتصال بشركة ALIENWARE" في صفحة 101).

بدء تشغيل برنامج Alienware Diagnostics

ملاحظة: لا يحتوي جهازك على محرك أقراص ضوئية داخلي. استخدم محرك أقراص ضوئية خارجي أو أي جهاز تخزين خارجي للقيام بالإجراءات التي تستلزم أقراص.

1. قم بإدخال قرص النسخ الاحتياطي لبرامج التشغيل والأدوات المساعدة الذي قمت بإنشائه.

2. قم بإيقاف تشغيل الكمبيوتر ثم إعادة تشغيله.

عندما يظهر شعار Alienware اضغط المفتاح <F12> على الفور.

ملاحظة: إذا أطلت الانتظار حتى يظهر شعار نظام التشغيل، فاستمر في انتظارك حتى ترى سطح مكتب Microsoft® Windows؛ ثم أغلق الكمبيوتر وحاول ثانية.

ملاحظة: تقوم الخطوات التالية بتغيير تتابع بدء التشغيل لمرة واحدة فقط. في المرة التالية التي تقوم فيها بتشغيل الكمبيوتر، يتم تمهيده وفقاً للأجهزة المحددة في برنامج إعداد النظام.

3. عند ظهور قائمة جهاز التمهيد، قم بتمييز **CD/DVD/CD-RW** واضغط على <Enter>.

4. حدد خيار **Boot from CD-ROM** (التمهيد من محرك الأقراص المضغوطة) من القائمة التي تظهر واضغط على <Enter>.

5. حدد **Alienware Diagnostics** من القائمة الرقمية. في حالة ظهور عدة إصدارات في القائمة، اختر الإصدار المناسب للكمبيوتر الخاص بك.

6. عندما تظهر القائمة الرئيسية لبرنامج Alienware Diagnostics، اختر الاختبار الذي تريد تشغيله.

ملاحظة: قم بتدوين أية أكواد للأخطاء وأية أوصاف للمشكلات تماماً كما تظهر واتبع التعليمات المبينة على الشاشة.

إذا اكتمل Pre-boot System Assessment (تقييم النظام قبل بدء التشغيل) بنجاح، تظهر الرسالة "Do you want to run the remaining memory tests? This will take about 30 minutes or more. Do you want to continue? (Recommended)." ("هل ترغب في إجراء اختبارات الذاكرة الباقية؟ سيستغرق هذا الأمر 30 دقيقة أو أكثر. هل تريد المتابعة؟ (يوصى به)").

إذا راودتك أية أعطال بخصوص الذاكرة، اضغط على <y> أو <n>. وسوف تظهر الرسالة التالية: "Pre-boot System Assessment complete." ("تم استكمال تقييم النظام قبل التمهيد (PSA)").
اضغط <o> لإعادة تمهيد الكمبيوتر.

برنامج Alienware® Diagnostics

 **ملاحظة:** قم بتنزيل برامج التشغيل والأدوات المساعدة من Dell من **My DELL Downloads** (تنزيلات **downloadstore.dell.com/media** (DELL) وقم بإنشاء وسائط النسخ الاحتياطي الخاصة بك.

إذا واجهت مشكلة مع الكمبيوتر المحمول من إنتاج Alienware، قم بتشغيل Dell Diagnostics قبل الاتصال بـ Alienware للمساعدة التقنية. يوصى بطباعة هذه الإجراءات قبل البدء.

 **ملاحظة:** قم بنسخ كافة البيانات نسخًا احتياطيًا قبل البدء في استرداد النظام.

قم بمراجعة معلومات تهيئة الكمبيوتر المحمول الخاص بك، وتأكد أن الجهاز الذي تريد اختباره يُعرض في برنامج إعداد النظام وأنه نشط. ابدأ تشغيل Alienware Diagnostics من قرص النسخ الاحتياطي.

الأدوات التشخيصية للبرامج تقييم النظام قبل التمهيد (PSA)

يقوم الكمبيوتر بتشغيل (PSA) Pre-boot System Assessment (تقييم النظام قبل التمهيد) وهو عبارة عن سلسلة من الاختبارات الأولية للوحة النظام ولوحة المفاتيح وشاشة العرض والذاكرة ومحرك القرص الصلب، الخ.

لتنفيذ PSA:

1. قم بتشغيل (أو إعادة تشغيل) الكمبيوتر.
 2. قم بإيقاف تشغيل الكمبيوتر ثم إعادة تشغيله. عندما يظهر شعار Alienware اضغط المفتاح <F12> على الفور.
 3.  **ملاحظة:** إذا أطلت الانتظار حتى يظهر شعار نظام التشغيل، فاستمر في الانتظار حتى ترى سطح مكتب Microsoft® Windows®؛ ثم أغلق الكمبيوتر وحاول ثانية.
- حدد **Diagnostics** (التشخيص) من القائمة ثم اضغط على <Enter>.
- خلال هذا التقييم، قم بالرد على أية أسئلة قد تظهر.

- في حالة اكتشاف عطل، يتوقف الكمبيوتر عن العمل ويصدر صوت تنبيه. لإيقاف التنبيه وإعادة تشغيل الكمبيوتر، اضغط <n>; للمتابعة إلى الاختبار التالي اضغط <y>; لإعادة اختبار المكون الذي فشل في الاختبار اضغط <r>.
- في حالة اكتشاف الأعطال خلال Pre-boot System Assessment (تقييم النظام قبل بدء التشغيل)، قم بتدوين كود (أكواد) الخطأ، والاتصال بشركة Alienware (للحصول على مزيد من المعلومات، راجع "الاتصال بشركة ALIENWARE" في صفحة 101).

عند اكتشاف أعطال الكمبيوتر، تذكر اتباع إرشادات السلامة التالية:

- قبل لمس أي من المكونات الداخلية للكمبيوتر، قم بلمس الجزء غير المطلي من الهيكل. إن إجراء ذلك سيؤدي إلى تفريغ أي شحنات كهربائية ساكنة، والتي قد تؤدي إلى إتلاف جهاز الكمبيوتر.
- أوقف تشغيل الكمبيوتر وأية أجهزة طرفية متصلة به.
- قم بفصل أية أجهزة طرفية عن الكمبيوتر.

أشياء يتعين فحصها:

- تأكد من أن كبل محول التيار المتردد متصل بالكمبيوتر وبمأخذ كهربائي أرضي ثلاثي الأسنان بشكل صحيح. تأكد من أن المأخذ الكهربائي يعمل بكفاءة.
- تأكد من تشغيل UPS أو المشترك الكهربائي (إن أمكن).
- في حالة عدم عمل الأجهزة الطرفية (مثل لوحة المفاتيح أو الماوس أو الطابعة أو غير ذلك)، تأكد من إحكام كافة التوصيلات.
- إذا ما تمت إضافة أو إزالة أي مكونات للكمبيوتر قبل بداية المشكلة، راجع قيامك باتباع إجراءات التنشيط والإزالة بشكل صحيح.
- إذا ما ظهرت رسالة خطأ على الشاشة، اكتب نفس رسالة الخطأ قبل الاتصال بفريق Alienware للدعم الفني للمساعدة في تشخيص وحل المشكلة.
- في حالة حدوث خطأ في أحد البرامج، راجع وثائق ذلك البرنامج.

النسخ الاحتياطي والصيانة العامة

- احرص دائماً على نسخ البيانات الهامة احتياطياً على نحو منتظم واحتفظ بنسخ من نظام التشغيل وبرنامج التشغيل في مكان آمن. لا تنسى أن تدون الأرقام التسلسلية إذا كنت ستحتفظ بها خارج الحاويات الأصلية، مثل حافظه الأقراص المدمجة.
- قم بتشغيل برامج الصيانة كلما سنحت لك الفرصة بذلك. يمكنك جدولة هذه البرامج لتشغيلها في الأوقات التي لا تستخدم فيها الكمبيوتر. يمكنك استخدام تلك البرامج المتوفرة مع نظام التشغيل، أو شراء برامج أخرى قوية ومخصصة.
- اكتب كلمات المرور واحتفظ بها في مكان آمن (بعيداً عن الكمبيوتر). يعد هذا الأمر هاماً للغاية إذا أردت حماية إعداد BIOS ونظام تشغيل الكمبيوتر بكلمة مرور.
- ثم بتوثيق الإعدادات الهامة مثل إعدادات الشبكة والاتصال الهاتفي والبريد الإلكتروني والإنترنت.

أفكار ونصائح أساسية

- لا يمكن تشغيل الكمبيوتر: هل تم إحكام توصيل كبل محول التيار المتردد بمأخذ كهربائي يعمل بكفاءة؟ إذا كان متصلاً بمشترك للطاقة، تأكد من أن هذا المشترك يعمل بالفعل.
- التوصيلات: تحقق من جميع الكبلات للتأكد من عدم وجود أية توصيلات مفكوكة في أي مكان.
- إعدادات حفظ الطاقة: تأكد من أن الكمبيوتر ليس في وضع السبات أو الانتظار بالضغط على زر الطاقة لأقل من 4 ثوان. ستتحول إضاءة حالة الطاقة من اللون الأزرق إلى اللون الأسود أثناء الضبط على وضع الانتظار، أما في وضع السبات فسوف تنطفئ.
- السطوع: تحقق واضبط سطوع الشاشة بالضغط على تركيبة المفاتيح <Fn><F4> أو <Fn><F5>.
- اختيار الشاشة: اضغط على تركيبة المفاتيح <Fn><F1> للتأكد من عدم ضبط الكمبيوتر على الشاشة "الخارجية فقط".
- استخدم محوّل التيار المتردد من Dell الذي يتم إرفاقه مع جهاز الكمبيوتر المحمول.

الجامعة العربية للعلوم والتقنية

الفصل الخامس: اكتشاف الأعطال وإصلاحها

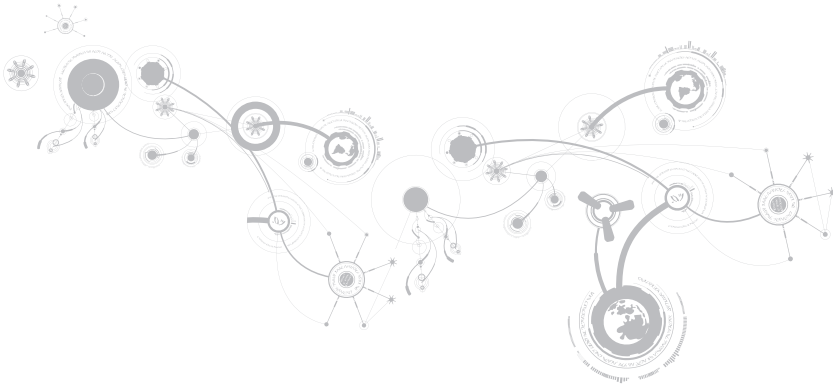

7. قم بفك الوسيط من القرص الصلب.

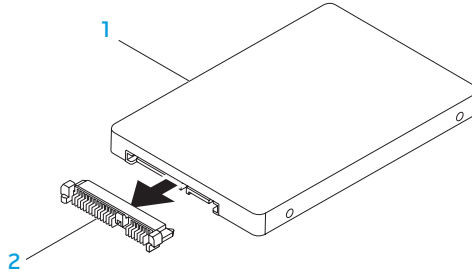

1 محرك الأقراص الصلبة 2 الوسيط

لإعادة تركيب محرك القرص الصلب، اتبع خطوات الفك بترتيب عكسي.

الفصل الرابع: تركيب المكونات واستبدالها

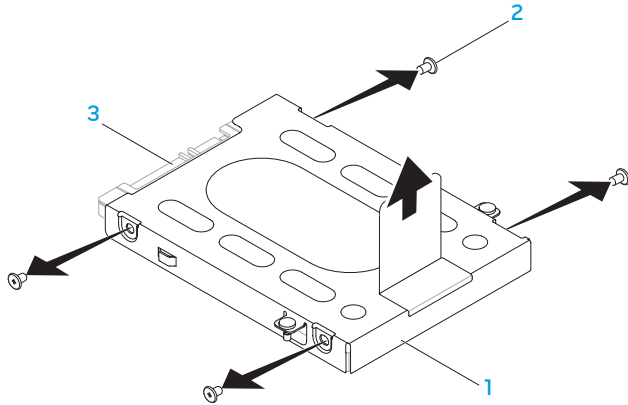

3 محرك الأقراص الصلبة

1 دعامة محرك القرص الصلب

2 المسامير (4)

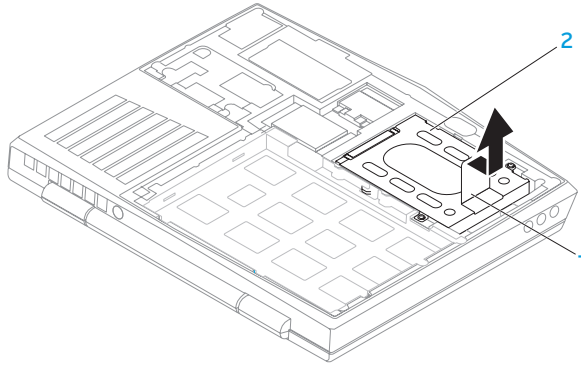

2 محرك الأقراص الصلبة

1 لسان السحب

5. فك المسامير الأربعة التي تثبت محرك القرص الصلب بدعامة محرك القرص الصلب.
6. ارفع دعامة محرك القرص الصلب طبقاً للرسوم التوضيحية.

ملاحظة: إذا احتجت إلى تركيب وحدات ذاكرة في الموصلين، فقم بتركيب وحدة ذاكرة في الموصل الأسفل قبل تركيب وحدة ذاكرة في الموصل الأعلى.

ملاحظة: إذا لم تكن وحدة الذاكرة مركبة بشكل صحيح، فقد لا يبدأ تشغيل الكمبيوتر.

تحديث أو إعادة تركيب مجموعة محرك القرص الصلب

يوجد بالكمبيوتر المحمول مقبس واحد للقرص الصلب.

إزالة محرك الأقراص الثابتة

1. اتبع الإرشادات المقدمة في الجزء "قبل أن تبدأ" في صفحة 58.
2. أخرج البطارية (راجع "استبدال حزمة البطارية" في صفحة 62).
3. قم بتحرير المسامير الكتفيين في مجموعة محرك القرص الصلب.
4. باستخدام لسان السحب الأسود، قم بتمرير مجموعة محرك القرص الصلب ورفعها لفصلها عن موصل لوحة النظام.

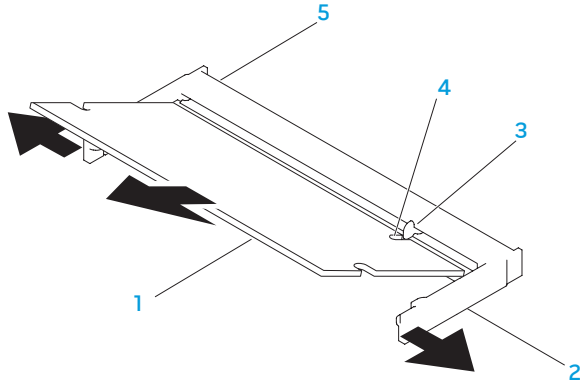

- | | |
|------------------|---------------------|
| 1 وحدة الذاكرة | 4 فتحة |
| 2 أقفال مرنة (2) | 5 موصل وحدة الذاكرة |
| 3 اللسان | |

لإعادة تركيب وحدات الذاكرة، اتبع خطوات الفك بترتيب عكسي. عند إدخال وحدة الذاكرة إلى الموصل، قم بمحاذاة العلامة الموجودة على وحدة الذاكرة مع اللسان الموجود على موصل وحدة الذاكرة.

تحديث أو استبدال الذاكرة

يوجد بالكمبيوتر المحمول وحدة ذاكرة قابلة للتهيئة. تتوفر موصلات وحدة الذاكرة SODIMM المتوافقة مع معايير الصناعة JEDEC PC3-8500/PC3-10600 (DDR3) لتحديث الذاكرة. يوضح الجدول أدناه كافة الطرق الممكنة التي يمكن من خلالها تهيئة ذاكرة النظام.

الذاكرة الإجمالية	موصل الذاكرة رقم 2	موصل الذاكرة رقم 1
2 جيجابايت	1 جيجابايت	1 جيجابايت
4 جيجابايت	2 جيجابايت	2 جيجابايت
8 جيجابايت	4 جيجابايت	4 جيجابايت

فك وحدة (وحدات) الذاكرة

1. اتبع الإرشادات المقدمة في الجزء "قبل أن تبدأ" في صفحة 58.
2. أخرج البطارية (راجع "استبدال حزمة البطارية" في صفحة 62).
3. استخدم أطراف أصابعك لإبعاد الأقفال المرنة الخاصة بموصل وحدة الذاكرة إلى أن تخرج الوحدة.
4. قم بإزالة وحدة الذاكرة.

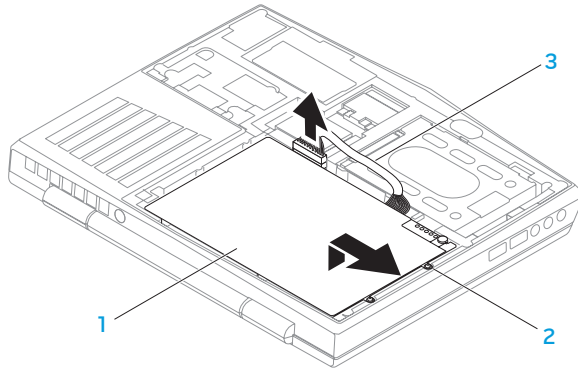

3 كبل حزمة البطارية

1 حزمة البطارية

2 المسامير (2)

لاستبدال البطارية، اتبع خطوات الفك بترتيب عكسي.

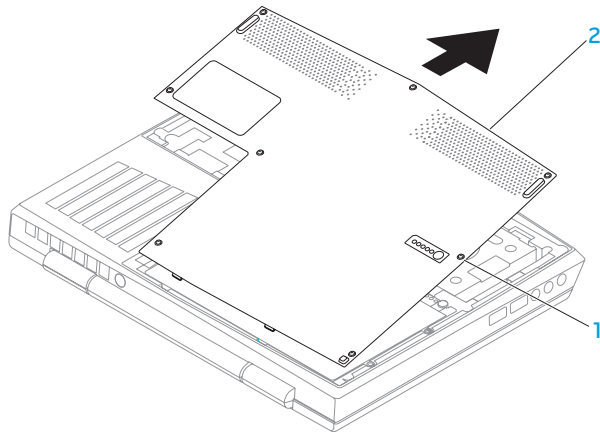

1 المسامير (8) 2 باب الحجيرة

5. قم بفك برغي التثبيت اللذين يعملان على تثبيت البطارية في قاعدة الكمبيوتر.
6. قم بفصل كبل حزمة البطارية الصوت من فتحة التوصيل الموجودة على لوحة النظام.
7. قم بسحب وتمرير البطارية إلى خارج الكمبيوتر.

استبدال حزمة البطارية

يمكن إخراج حزمة البطارية واستبدالها بسهولة. تأكد من أن الكمبيوتر المحمول قد تم إيقاف تشغيله بشكل صحيح قبل تغيير حزمة البطارية.

△ تنبيه: لتجنب إتلاف الكمبيوتر المحمول، استخدم البطارية المصممة خصيصاً لكمبيوتر **Alienware** الحالي. لا تستخدم البطاريات المصممة لأجهزة الكمبيوتر المحمولة الأخرى من **Alienware** أو **Dell**.

لفك حزمة البطارية:

1. اتبع الإرشادات المقدمة في الجزء "قبل أن تبدأ" في صفحة 58.
2. قم بإيقاف تشغيل الكمبيوتر المحمول.
3. قم بقلب الكمبيوتر.
4. قم بفك مسامير التثبيت الثمانية وإخراج باب الحجيرة.

△ تنبيه: لتجنب إتلاف الكمبيوتر، قم بإجراء الخطوات التالية قبل العمل داخل الكمبيوتر:

1. تأكد من استواء سطح العمل ونظافته لتجنب تعرض غطاء الكمبيوتر للخدش.
2. قم بإغلاق الكمبيوتر (للحصول على مزيد من المعلومات، راجع "إغلاق الكمبيوتر" في صفحة 59).

△ تنبيه: لفصل كبل إحدى الشبكات، قم أولاً بفك الكبل من الكمبيوتر، ثم فك الكبل من جهاز الشبكة.

3. افصل جميع كبلات الهاتف أو الشبكة عن الكمبيوتر المحمول.
 4. قم بالضغط وإخراج أية بطاقات مثبتة من فتحة بطاقة الوسائط.
 5. قم بفصل الكمبيوتر وجميع الأجهزة المتصلة به من مأخذ التيار الكهربائي.
- △ تنبيه: لتجنب تلف لوحة النظام، يجب إزالة البطارية من حاوية البطارية قبل إجراء أعمال الصيانة على الكمبيوتر المحمول.

6. أخرج البطارية من الحاوية الخاصة بها (للحصول على مزيد من المعلومات، راجع "استبدال حزمة البطارية" في صفحة 62).
7. اضغط على زر التشغيل لتأريض لوحة النظام.

قبل التعامل مع الأجزاء الداخلية للكمبيوتر

استعن بإرشادات السلامة التالية لمساعدتك على حماية الكمبيوتر من أي تلف محتمل، وللمساعدة كذلك على ضمان سلامتك الشخصية.

⚠️ **تحذير:** قبل أن تبدأ العمل بداخل الكمبيوتر المحمول، يرجى قراءة معلومات الأمان الواردة مع جهاز الكمبيوتر. للحصول على معلومات إضافية حول أفضل ممارسات الأمان، انظر الصفحة الرئيسية لسياسة الالتزام بالقوانين على العنوان www.dell.com/regulatory_compliance.

△ **تنبيه:** قم بالتعامل مع المكونات والبطاقات بعناية. لا تلمس المكونات أو مناطق التلامس الموجودة على إحدى البطاقات. امسك البطاقة من حوافها. وبالنسبة لمكون مثل المعالج، قم بامساكه من حوافه وليس من أسنانه.

△ **تنبيه:** ينبغي أن يقتصر إجراء الإصلاحات في الكمبيوتر على فني خدمة معتمد. إن التلف الناتج عن إجراء الصيانة بمعرفة شخص غير مصرح له من شركة Dell لا يغطيه الضمان.

△ **تنبيه:** لتجنب تفريغ الشحنات الإلكترونية، قم بتوصيل نفسك بطرف أرضي باستخدام شريط تأريض للمعصم أو بلمس سطح معدني غير مطلي من وقت لآخر (مثل موصل على الجانب الخلفي من الكمبيوتر).

△ **تنبيه:** عندما تقوم بفصل أحد الكبلات، قم بسحبه من الموصل أو لسان الجذب، وليس من الكبل نفسه. يوجد في بعض الكبلات موصلات ذات أسنة للتثبيت، فإذا كنت تقوم بفصل هذا النوع من الكبلات، فاضغط على لسان التثبيت قبل فصل الكبل. أثناء سحب الموصلات لفصلها، حافظ على محاذاتها بشكل مستو لتجنب ثني أي من سنون الموصل. تأكد أيضاً من صحة اتجاه ومحاذاة كلا الموصلين قبل توصيل أي كبل.

إيقاف تشغيل الكمبيوتر

△ تنبيه: لتفادي فقد البيانات، عليك بحفظ جميع الملفات المفتوحة وإغلاقها، ثم قم بإنهاء جميع البرامج المفتوحة قبل إيقاف تشغيل الكمبيوتر المحمول.

1. احفظ جميع الملفات المفتوحة ثم قم بإغلاقها وقم بإنهاء جميع البرامج المفتوحة.
2. انقر فوق **Start** (ابدأ)  ← **Shut Down** (إيقاف التشغيل).
يتم إيقاف تشغيل الكمبيوتر المحمول بعد انتهاء عملية إغلاق نظام التشغيل.
3. تأكد من إيقاف تشغيل الكمبيوتر وأية أجهزة متصلة به. إذا لم يتوقف الكمبيوتر والأجهزة المتصلة به عن العمل تلقائياً عند إيقاف تشغيل نظام التشغيل، فاضغط مع الاستمرار على زر الطاقة لمدة من 8 إلى 10 ثوانٍ حتى يتم إيقاف تشغيل الكمبيوتر.

يوفر هذا الفصل الإرشادات والتعليمات الخاصة بزيادة طاقة المعالجة ومساحة التخزين وذلك عن طريق تحديث الجهاز. يمكنك شراء المكونات للكمبيوتر الخاص بك من خلال www.dell.com أو www.alienware.com.

 **ملاحظة:** راجع دليل الخدمة على الموقع support.dell.com/manuals للاطلاع على إرشادات تثبيت كافة المكونات القابلة للصيانة. وبالنسبة للأجزاء التي تم شراؤها من شركة Dell و Alienware فسوف يتوفر معها تعليمات معينة حول الاستبدال.

قبل أن تبدأ

يقدم هذا القسم الإجراءات اللازمة لإزالة المكونات وتثبيتها في جهاز الكمبيوتر المحمول. ما لم يتم توضيح غير ذلك، فإن كل إجراء من الإجراءات يفترض توفر الشروط التالية:

- أنك قمت بإجراء الخطوات الواردة في قسمي "إغلاق الكمبيوتر" و"قبل العمل داخل الكمبيوتر" في هذا القسم.
- قيامك بقراءة معلومات الأمان الواردة مع الكمبيوتر.
- من الممكن استبدال أحد المكونات أو - في حالة شرائه بصورة منفصلة - تركيبه من خلال إتباع إجراءات الإزالة بترتيب عكسي.

قد تتطلب الإجراءات الواردة في هذا القسم استخدام الأدوات التالية:

- مفك صغير مستوى الحافة
- مفك فيليبس

ሥራዊት ለጥናትና ለምርምር ለማዘጋጀት ለሚያስችል
ሥልጣን ለማስገኘት ለሚችል

الفصل الرابع: تركيب المكونات واستبدالها

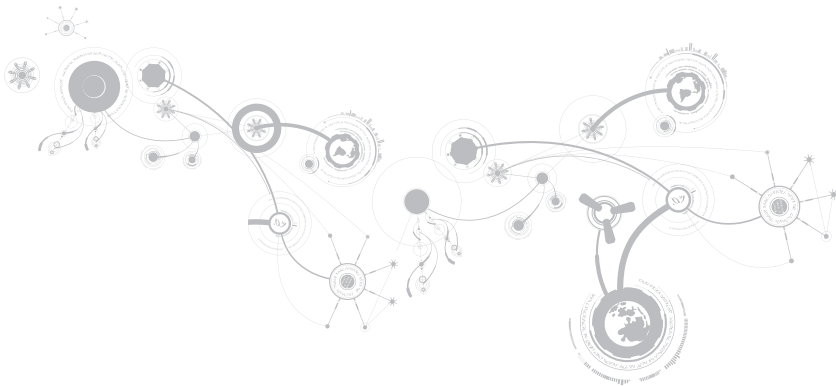

قائمة الخروج

يسمح لك بالخروج من إعداد النظام مع حفظ التغييرات لـ CMOS.	Exit Saving Changes (الخروج مع حفظ التغييرات)
يسمح لك بالخروج من الأداة دون حفظ بيانات الإعداد لـ CMOS.	Exit Discarding Changes (الخروج مع تجاهل التغييرات)
يسمح لك بتحميل القيم الافتراضية لكافة عناصر الإعداد.	Load Setup Defaults (تحميل الإعدادات الافتراضية)
يسمح لك بتحميل القيم السابقة من CMOS لكافة عناصر الإعداد.	Discard Changes (تجاهل التغييرات)
يسمح لك بحفظ بيانات الإعداد لـ CMOS.	Save Changes (حفظ التغييرات)

قائمة الطاقة

<p>يتيح لك تمكين أو إلغاء تمكين خاصية USB PowerShare في منفذ USB المدعوم في وضع التشغيل بطاقة البطارية. تتيح هذه الخاصية للمستخدمين شحن الأجهزة الخارجية باستخدام طاقة البطارية المخزنة من خلال موصل USB PowerShare الموجود في الكمبيوتر المحمول، حتى مع إيقاف تشغيله.</p> <p>للحصول على المزيد من المعلومات حول الموصل USB PowerShare، راجع "خصائص الجانب الأيسر" في صفحة 20.</p> <p>ملاحظة: دائمًا ما يتم تمكين USB PowerShare في وضع طاقة التيار الكهربائي المتردد الخارجية.</p>	<p>USB PowerShare</p>
--	-----------------------

قائمة التمهيد

- استخدم مفاتيح الموجب (+) أو السالب (-) لتغيير أولوية تمهيد الجهاز. يمكن الاختيار من بين:
- Hard Drive (محرك القرص الصلب)
 - USB Storage
 - CD/DVD/BD (محرك أقراص CD/DVD/BD)
 - Removal Devices (الأجهزة القابلة للإزالة)
 - Network (الشبكة)

قائمة الأمان

تعد حلول Absolute® Anti-Theft المضادة للسرقة غير نشطة في الوقت الحاضر. لاحظ أن خيارات التنشيط أو إلغاء التنشيط ستعمل على تنشيط الخاصية أو إلغاء تنشيطها بشكل دائم ولن يُسمح بإجراء أي تغييرات فيما بعد.

يتيح لك تمكين وتعطيل برنامج الأمان Phoenix FailSafe™ لحماية وتعقب وإدارة الكمبيوتر المحمول لديك والملفات الرقمية إذا تعرض الكمبيوتر المحمول للضياع أو السرقة.

يعرض علامة تمييز الجهاز.

Failsafe

Asset Tag
(علامة تمييز الجهاز)

قائمة الطاقة

عرض تصنيف محول التيار المتردد.

A/C Adapter
Rating
(تصنيف محول التيار المتردد)

السماح لك باختبار ما إذا كان الكمبيوتر سيعرض رسائل التحذير عند قيامك باستخدام محولات طاقة معينة. يعرض الكمبيوتر هذه الرسائل إذا حاولت استخدام محول طاقة ذي سعة بسيطة للتهيئة.

A/C Adapter
Warnings
(تحذيرات محول التيار المتردد)

يتيح لك تمكين أجهزة USB من إخراج الكمبيوتر من وضع الانتظار أو تعطيل خاصية دعم تنشيط USB.

USB Wake Support
(دعم تنشيط USB)

قائمة الأمان

Computrace®

تتيح لك تنشيط أو تعطيل واجهة وحدة BIOS لخدمة® Computrace Service الاختيارية من شركة Absolute® Software.

يعد عامل Computrace من شركة Absolute Software عبارة عن حلول للخدمة مصممة لمساعدة مهام التتبع وتوفير خدمات الاسترداد في حالة ضياع أو سرقة الكمبيوتر. يتصل عامل Computrace مع خادم المراقبة المتوفر من قبل شركة Absolute software في الفترات الزمنية المبرمجة لتوفير خدمة التتبع. وبتنشيط الخدمة، فإنك بذلك تكون موافقاً على نقل المعلومات من وإلى الكمبيوتر الخاص بك وخادم مراقبة Absolute Software. يتم شراء خدمة Computrace بشكل اختياري وسوف يقوم خادم المراقبة بتمكين العامل الخاص به لوحدة الأمان من خلال الواجهة المتوفرة من قبل BIOS.

- إلغاء تنشيط: واجهة وحدة Computrace غير نشطة.
- تعطيل: حجب واجهة وحدة Computrace بشكل دائم.
- تنشيط: إجازة واجهة وحدة Computrace.

قائمة الأمان

يعرض ما إذا كانت كلمة مرور المشرف واضحة أم مضبوطة.	System Password Status (حالة كلمة مرور النظام)
يتيح لك ضبط كلمة مرور المشرف. تتحكم كلمة مرور المشرف في إمكانية الوصول إلى أداة إعداد النظام.	Set System Password (ضبط كلمة مرور المشرف)
تعرض ما إذا كانت كلمة مرور المستخدم واضحة أم مضبوطة.	User Password Status (حالة كلمة مرور المستخدم)
يتيح لك ضبط كلمة مرور المستخدم. تتحكم كلمة مرور المستخدم في إمكانية الوصول إلى الكمبيوتر عند التمهيد.	Set User Password (تحديد كلمة مرور المستخدم)
يسمح لك بتمكين أو تعطيل إدخال كلمة المرور عند التمهيد.	Enable Password on Boot (تمكين كلمة المرور عند التمهيد)

القائمة المتقدمة

<p>تسمح لك بتمكين أو تعطيل خاصية محاكاة USB. تعمل هذه الخاصية على تعريف كيفية معالجة BIOS لأجهزة USB في حالة غياب نظام التشغيل المراعي لخاصية USB. يتم تمكين محاكاة USB دائماً أثناء الاختبار الذاتي عند بدء التشغيل (POST).</p>	<p>USB Emulation (محاكاة USB)</p>
<p>ملاحظة: لا يمكنك تمهيد أي نوع من أنواع أجهزة USB (محرك الأقراص المرنة أو الصلبة أو مفتاح الذاكرة) في حالة تعطيل هذا الخيار.</p> <p>تسمح لك بتهيئة وضع تشغيل وحدة التحكم في القرص الصلب SATA المدمجة.</p> <ul style="list-style-type: none"> • ATA: تم تهيئة SATA لوضع ATA. • AHCI: تم تهيئة SATA لوضع AHCI. 	<p>SATA Operation (تشغيل SATA)</p>
<p>تسمح لك بتمكين أو تعطيل موصل IEEE 1394 A.</p> <ul style="list-style-type: none"> • معطل: تم تعطيل الموصل IEEE 1394 A ولا يمكن لنظام التشغيل تتبعه. • مُمكن: تم تمكين موصل IEEE 1394 A. 	<p>1394</p>
<p>يُتيح لك تمكين زيادة سرعة ناقل وحدة المعالجة المركزية أو إلغاء تمكينها.</p> <ul style="list-style-type: none"> • معطل: تبلغ سرعة ناقل وحدة المعالجة المركزية 800 ميغاهرتز. • مُمكن: تبلغ سرعة ناقل وحدة المعالجة المركزية 1066 ميغاهرتز. 	<p>OverClock</p>

القائمة المتقدمة

Wired Network
(شبكة سلكية)

- يسمح لك بتمكين وحدة التحكم في LAN المدمج في اللوحة أو إلغاء تمكينها.
- مُعطل: تم تعطيل شبكة Internal LAN الداخلية ولا يمكن لنظام التشغيل تتبعها.
- مُمكن: تم تمكين شبكة LAN الداخلية.

Wireless Network
(الشبكة اللاسلكية)

- تسمح لك بتمكين أو تعطيل جهاز الاتصال اللاسلكي الداخلي.
- مُعطل: تم تعطيل جهاز الاتصال اللاسلكي الداخلي ولا يمكن لنظام التشغيل تتبعه.
- مُمكن: تم تمكين جهاز الاتصال اللاسلكي الداخلي.

Bluetooth
Receiver
(مُستقبل Bluetooth)

- يسمح لك بتمكين أو تعطيل جهاز Bluetooth الداخلي.
- مُعطل: تم تعطيل جهاز Bluetooth الداخلي ولا يمكن لنظام التشغيل تتبعه.
- مُمكن: تم تمكين جهاز Bluetooth الداخلي.

High Definition
Sound
(صوت عالي الدقة)

- يسمح لك بتمكين أو تعطيل جهاز الصوت الداخلي عالي الدقة.
- مُعطل: تم تعطيل الجهاز الصوتي الداخلي ولا يمكن لنظام التشغيل تتبعه.
- مُمكن: تم تمكين جهاز الصوت الداخلي.

القائمة المتقدمة

<p>يسمح لك بتمكين أو تعطيل وضع الجرافيكس القابلة للتحويل.</p> <ul style="list-style-type: none"> • معطل: تم تعطيل وضع الرسومات المدمجة الداخلية ولا يمكن لنظام التشغيل تتبعه. عند إلغاء تمكين هذا الخيار، يعمل النظام بوضع الرسومات المنفصلة. 	<p>Switchable Graphics (الجرافيكس القابلة للتحويل)</p>
<ul style="list-style-type: none"> • مُمكن: تم تمكين وضع الرسومات المتكاملة. عند تمكين هذا الوضع، يمكن التحويل بين الفيديو المدمج والمنفصل باستخدام <Fn><F6>. <p>تسمح لك بتمكين أو تعطيل الشاشة التشخيصية أثناء التمهيد.</p>	<p>Summary Screen (شاشة الملخص)</p>
<p>يسمح لك بتمكين أو تعطيل تقنية العرض الظاهري. يحدد هذا الخيار ما إذا كان بإمكان جهاز العرض الظاهري (VMM) استخدام إمكانيات أجهزة إضافية والمقدمة من خلال تقنية العرض الظاهري من Intel.</p>	<p>Intel® Virtualization Technology (تقنية العرض الظاهري من Intel®)</p>
<p>يسمح لك بتمكين أو تعطيل تقنية Intel SpeedStep. إن تعطيل هذه الخاصية قد يؤدي إلى تحسين الأداء، ولكن سيؤدي ذلك إلى الإقلال من عمر البطارية بشكل كبير.</p>	<p>Intel SpeedStep®</p>

القائمة الرئيسية

يعرض نوع المعالج.	CPU
يعرض سرعة المعالج.	CPU Speed (سرعة وحدة المعالجة المركزية)
يعرض حجم ذاكرة التخزين المؤقتة للمعالج.	CPU Cache (ذاكرة التخزين المؤقت لوحدة المعالجة المركزية)
يعرض معرف المعالج.	CPU ID (معرف وحدة المعالجة المركزية)
يعرض الذاكرة الإجمالية المتاحة في الكمبيوتر.	Total Memory (الذاكرة الإجمالية)
يعرض حجم الذاكرة المثبتة في الذاكرة 0 DIMM.	Memory Bank 0 (صف الذاكرة 0)
يعرض حجم الذاكرة المثبتة في الذاكرة 1 DIMM.	Memory Bank 1 (صف الذاكرة 1)
يعرض موديل محرك الأقراص الصلبة SATA الذي تم تثبيته.	SATA Hard Drive (محرك القرص الصلب SATA)

خيارات إعداد النظام

ملاحظة: تبعاً لجهاز الكمبيوتر لديك والأجهزة المركبة، قد لا تظهر العناصر المدرجة في هذا القسم أو قد لا تظهر كما هي بالضبط في القائمة.

ملاحظة: للحصول على المعلومات المحدثة حول إعداد النظام، انظر *Service Manual* (دليل الخدمة) على الموقع support.dell.com/manuals.

القائمة الرئيسية

يعرض وقت النظام.	System Time (وقت النظام)
يعرض تاريخ النظام.	System Date (تاريخ النظام)
يعرض رقم الموديل الخاص بجهاز الكمبيوتر.	Alienware
يعرض رقم الصيانة الخاص بجهاز الكمبيوتر.	Service Tag (رمز الخدمة)
يعرض مراجعة BIOS.	BIOS Version (إصدار BIOS)
عرض إصدار البرامج الثابتة EC.	EC Version (إصدار EC)

لدخول إلى برنامج إعداد النظام

1. قم بتشغيل (أو إعادة تشغيل) الكمبيوتر المحمول.

 **ملاحظة:** قد تصاب لوحة المفاتيح بالعتل عند الاستمرار في الضغط على أحد المفاتيح لفترة طويلة من الوقت. ولتجنب احتمال تعطل لوحة المفاتيح، اضغط على الزر <F2> وحرره على فترات زمنية متساوية حتى تظهر قائمة أجهزة بدء التشغيل.

2. أثناء تمهيد الكمبيوتر المحمول، اضغط على <F2> قبل أن يظهر شعار نظام التشغيل على الفور للوصول إلى أداة إعداد BIOS.

في حالة حدوث أي خطأ أثناء الاختبار الذاتي عند بدء التشغيل (POST)، فقد يمكنك الوصول إلى أداة إعداد BIOS عن طريق الضغط على <F2> إذا طلب منك ذلك.

 **ملاحظة:** إذا أطلت الانتظار حتى يظهر شعار نظام التشغيل، فاستمر في الانتظار حتى ترى سطح مكتب Microsoft® Windows®؛ ثم أغلق الكمبيوتر المحمول وحاول ثانية.

شاشات إعداد النظام

تعرض نافذة أداة إعداد BIOS معلومات التهيئة الحالية أو القابلة للتغيير للكمبيوتر المحمول. يتم تقسيم المعلومات إلى خمس قوائم: **Main** (رئيسية)، **Advanced** (متقدمة)، **Security** (الأمان)، **Boot** (تمهيد)، و**Exit** (خروج).

تظهر وظائف المفاتيح أسفل إطار **BIOS Setup Utility** (أداة إعداد BIOS) وتقوم بسررد المفاتيح ووظائفها داخل الحقل النشط.

تهيئة BIOS

إعداد النظام

تسمح لك خيارات System Setup (إعداد النظام) بما يلي:

- تغيير معلومات تهيئة النظام بعد إضافة أية أجهزة بالكمبيوتر المحمول أو تغييرها أو إزالتها.
- ضبط أو تغيير خيار قابل للتحديد من قبل المستخدم.
- عرض الحجم المثبت للذاكرة أو تحديد نوع محرك الأقراص الصلبة المثبت.

قبل استخدام برنامج System Setup (إعداد النظام)، يوصى بتدوين معلومات إعداد النظام الحالية للرجوع إليها مستقبلاً.

⚠ تنبيه: لا تقم بتغيير الإعدادات في إعداد النظام إلا إذا كنت مستخدماً خبيراً في الكمبيوتر. قد تتسبب بعض التغييرات في عمل الكمبيوتر بصورة غير صحيحة.

تخصيص إعدادات الطاقة

1. انقر **Start** (ابدأ)  ← **Control Panel** (لوحة التحكم).
2. انقر على **All Control Panel Items** (جميع عناصر لوحة التحكم).
3. انقر نقراً مزدوجاً فوق رمز **Power Options** (خيارات الطاقة).
4. حدد خطة الطاقة من الخيارات الموضحة. لتخصيص إعدادات معينة، انقر على **Change plan settings** (تغيير إعدادات الخطة) بجوار خطة الطاقة المحددة.

خفض استهلاك الطاقة

بالرغم من أن الكمبيوتر المحمول (إلى جانب نظام التشغيل) قادر على حفظ الطاقة، إلا أن هناك بعض المقاييس التي يمكنك الاستعانة بها لخفض استهلاك الطاقة:

- استخدام محول التيار المتردد كلما أمكن ذلك.
 - خفض كثافة الإضاءة الخلفية للشاشة. تدل الشاشة الساطعة للغاية على ارتفاع معدل استخدام الطاقة.
 - تمكين الرسومات المدمجة لزيادة عمر البطارية.
-  **ملاحظة:** يجب قفل حزمة البطارية في حجيرة البطارية طوال الوقت.

إدارة الطاقة

التعرف على استهلاك الطاقة

للاستفادة من طاقة البطارية بشكل كامل، فقد يكون من الأفضل لك أن تقوم بقضاء بعض الوقت في التعرف على مفهوم إدارة الطاقة من خلال نظام التشغيل المتوفر لديك.

يمكنك استخدام خيارات الطاقة في نظام التشغيل لتهيئة إعدادات الطاقة على جهازك. يوفر نظام التشغيل Microsoft® Windows® المثبت على جهاز الكمبيوتر ثلاثة خيارات افتراضية:

- **Balanced** (الخطة المتوازنة) - والتي تقدم أداءً كاملاً عندما تحتاج إليه وتوفر الطاقة أثناء فترات توقف النشاط.
- **Power Saver** (توفير الطاقة) - يقوم بتوفير الطاقة على الكمبيوتر لديك عبر خفض أداء النظام لإطالة فترة عمل الكمبيوتر إلى الحد الأقصى، وعبر تخفيض مستوى الطاقة الذي يستهلكه الكمبيوتر طوال فترة عمله.
- **High Performance** (خطة الأداء العالي) - توفر أعلى مستوى من أداء النظام على الكمبيوتر عن طريق تهيئة سرعة المعالج مع النشاط وزيادة أداء النظام.

حزمة البطارية

يعد الكمبيوتر المحمول مجهزاً بحزمة بطارية ليثيوم أيون الموشورية (Li-ion) عالية الطاقة والقابلة لإعادة الشحن. سيختلف عمر البطارية حسب تهيئة الكمبيوتر المحمول والموديل والتطبيقات المثبتة وإعدادات إدارة الطاقة إلى جانب الخصائص المستخدمة. وكما هو الحال مع جميع البطاريات، ستنخفض القدرة القصوى لهذه البطارية بمرور الوقت ومعدل الاستخدام.

يضىء مقياس البطارية على حزمة البطارية للإشارة إلى مستوى شحن البطارية. عند الضغط على مقياس البطارية مرة واحدة، فسوف تضيء مفاتيح مستوى الشحن. تمثل كل من 5 مصابيح ما يقرب من 20% من إجمالي شحن البطارية. فعلى سبيل المثال، إذا كانت هناك أربعة مصابيح مضيئة، فهذا يعني أن نسبة الشحن المتبقية في البطارية تساوي 80% وفي حالة عدم وجود أي مصابيح مضيئة فلن يتبقى أي شحن في البطارية.

استخدام الوسائط والبطاقات القابلة للفك

انظر مقاييس الأمان الواردة أدناه:

في حالة عدم إدخال بطاقة الوسائط (بطاقات SD/MMC/MS) داخل فتحة بطاقة الوسائط، تأكد من إدخال البطاقات الفارغة المرفقة مع الكمبيوتر المحمول في الفتحة (الفتحات) غير المستخدمة. وتحمي تلك البطاقات الفارغة الفتحات غير المستخدمة من الغبار وغيره من الجزيئات. عند إدخال بطاقة فارغة، تأكد من وجود الجانب الصحيح على الجزء العلوي (والذي يشار إليه بعلامة سهم الموجودة على بعض البطاقات الفارغة). إن إدخال البطاقة الفارغة رأسًا على عقب قد يتلف الكمبيوتر المحمول.

استخدام مفتاح التحكم اللاسلكي







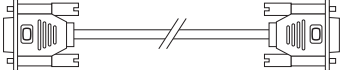
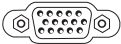

يتيح لك هذا المفتاح إيقاف تشغيل كافة الاتصالات اللاسلكية لديك (Bluetooth® و WLAN) بشكل سريع، على سبيل المثال، عند مطالبتك بتعطيل كافة الاتصالات اللاسلكية على متن الطائرة. اضغط على <Fn><F3> لتشغيل كل أجهزة اللاسلكي. إن الضغط من جديد على <Fn><F3> يعيد اتصالاتك اللاسلكية إلى الحالة التي كانت عليها قبل الضغط على <Fn><F3> في المرة الأولى.

مد سطح المكتب

1. انقر بزر الماوس الأيمن فوق سطح المكتب وحدد **Personalize** (تخصيص) مع توصيل الشاشة الخارجية.
2. حدد **Connect to a projector or other external display** (التوصيل بجهاز عرض أو شاشة خارجية أخرى) في الجزء العلوي الأيسر من الشاشة.
3. انقر على **Connect Display** (توصيل الشاشة).
4. حدد أحد الخيارات الموضحة أدناه والتي تظهر على الشاشة:
 - **(mirrored) Duplicate my desktop on all displays** (تكرار سطح المكتب على كل الشاشات (طبق الأصل))
 - **(extended) Show different parts of my desktop on each display** (إظهار الأجزاء المختلفة من سطح المكتب على كل شاشة (ممدد))
 - **Show my desktop on the external display only** (عرض سطح المكتب على الشاشة الخارجية فقط)
5. انقر فوق **Apply** (تطبيق) لتطبيق التغييرات، ثم انقر فوق **OK** (موافق) للخروج من لوحة التحكم في إعدادات الشاشة.

1. أوقف تشغيل الكمبيوتر المحمول.
2. قم بإيقاف تشغيل الشاشة وافصلها عن وحدة الإمداد بالطاقة.
3. قم بتوصيل أحد طرفي كبل الشاشة بموصل DisplayPort أو VGA أو HDMI الموجود في الكمبيوتر المحمول من إنتاج Alienware.
4. قم بتوصيل كبل الكاميرا بفتحة التوصيل الموجودة على لوحة الشاشة.
5. قم بتوصيل أحد طرفي كبل الطاقة بموصل طاقة الشاشة إذا كان ذلك ضروريًا.
6. قم بتوصيل الطرف الآخر من كبل الطاقة بمشترك كهربائي أرضي ثلاثي الأسنان أو بمأخذ كهربائي على الحائط.
7. قم بتشغيل الكمبيوتر المحمول، ثم قم بتشغيل الشاشة.

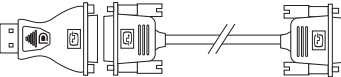
الفصل الثالث: استخدام الكمبيوتر المحمول

نوع التوصيل	الكمبيوتر	كابل	الشاشة
محول VGA إلى كابل (VGA)	IOI		
HDMI إلى HDMI (كابل HDMI)	HDMI		
DisplayPort إلى DisplayPort (كابل DisplayPort)			
DisplayPort إلى (محول) DisplayPort (كابل DVI + DVI)			

ملاحظة: يمكنك شراء محول DisplayPort إلى DVI وكبلات HDMI أو VGA إضافية من موقع Dell على الإنترنت www.dell.com



مركز أوامر Alienware

يتيح لك مركز أوامر Alienware® إمكانية الوصول إلى برنامج التشغيل الخاص بـ Alienware وهو عبارة عن لوحة تحكم قابلة للتحديث بشكل مستمر. وكما تعمل شركة Alienware على إطلاق برامج جديدة، فإنه يتم تنزيلها مباشرة إلى مركز الأوامر مما يسمح لك بإنشاء مكتبة لإدارة النظام وأدوات الضبط الأمثل وأدوات التخصيص. يمكنك الوصول إلى مركز أوامر Alienware عن طريق الضغط على <Fn><PAUSE>.

توصيل الشاشات الخارجية

إذا أردت الاستمتاع ببيئة الكمبيوتر الخاص بك على نطاق أكبر من الناحية المرئية أو مد منطقة سطح المكتب، فيمكنك توصيل شاشة خارجية مثل الشاشة المنفصلة أو تلفزيون مزود بشاشة LCD أو جهاز للعرض.

توصيل الشاشة

استخدم الكبل الملائم بناءً على فتحات التوصيل في الكمبيوتر والشاشة. راجع الجدول التالي لمعرفة فتحات التوصيل في الكمبيوتر والشاشة.

ملاحظة: عند التوصيل بشاشة واحدة، قم بتوصيل الشاشة بفتحة توصيل واحدة فقط من الفتحات المتوفرة بجهاز الكمبيوتر الخاص بك.

الجامعة العربية للعلوم والتقنية

الفصل الثالث: استخدام الكمبيوتر المحمول



الإيقاف المؤقت - مركز أوامر Alienware

اضغط على <Fn><PAUSE> للوصول إلى مركز أوامر Alienware (للاطلاع على مزيد من المعلومات، راجع "مركز أوامر Alienware" في صفحة 36).



PRT SCRN - AlienFX

اضغط على <Fn><PRT SCRN> لتمكين أو إلغاء تمكين إضاءة AlienFX. يعمل AlienFX على تيسير التحكم في إضاءة الكمبيوتر لديك عن طريق إنشاء سمة تحتوي على كل خيارات الإضاءة الخاصة بك.



F6 - GFX ثنائي

اضغط على <Fn><F6> لتمكين أو إلغاء تمكين وضع الرسوم المختلطة. يستطيع المستخدم التبديل بين الوضعين المنفصل والدمج لتحقيق الأداء أو توفير الطاقة على الترتيب.



F7 - تشغيل/إيقاف كتم الصوت

اضغط <Fn><F7> لتمكين أو تعطيل خاصية كتم الصوت.



F8 - خفض مستوى الصوت

اضغط <Fn><F8> لخفض مستوى الصوت.



F9 - رفع مستوى الصوت

اضغط <Fn><F9> لرفع مستوى الصوت.



F10 - إعادة أو تشغيل المسار السابق

اضغط على <Fn><F10> لإعادة المسار السابق أو تشغيله.



F11 - تشغيل أو إيقاف مؤقت

اضغط على <Fn><F11> لتشغيل المسار السابق أو إيقافه مؤقتًا.



F12 - تقديم سريع أو تشغيل المسار السابق

اضغط على <Fn><F12> لتسريع المسار التالي أو تشغيله.



مفاتيح الوظائف

ملاحظة: طبقاً لتهيئة الكمبيوتر المحمول الذي قمت بشرائه، فقد لا ترتبط بعض مفاتيح الوظائف بمهام معينة. يقع مفتاح <Fn> بالقرب من الركن الأيسر السفلي من لوحة المفاتيح، ويتم استخدامه مع المفاتيح الأخرى لتنشيط بعض الوظائف. اضغط مع الاستمرار على المفتاح <Fn> جنباً إلى جنب مع المفتاح الموضح أدناه:

F1 - مد سطح المكتب

اضغط على <Fn><F1> للتبديل بين خيارات العرض الخارجية المتنوعة والمتاحة إما بشكل متزامن أو منفصل.



F2 - التحقق من حالة البطارية وتمكين/تعطيل شحن البطارية

اضغط على <Fn><F2> للانتقال بين مقياس حالة البطارية وخاصية تعطيل شحن البطارية وخاصية تمكين شحن البطارية.



F3 - مفتاح التحكم اللاسلكي - تشغيل/إيقاف تشغيل الاتصالات اللاسلكية

اضغط <Fn><F3> لتمكين أو تعطيل خاصية اللاسلكي.



F4 - زيادة سطوع الشاشة

اضغط على <Fn><F4> لزيادة سطوع الشاشة.



F5 - خفض سطوع الشاشة

اضغط على <Fn><F5> لخفض سطوع الشاشة.



على محول التيار المتردد:



لون التيار المتردد الأزرق أو المخصص
لون التيار المتردد الأزرق أو المخصص يتحول
إلى الأبيض أو لون البطارية المخصص

البطارية مشحونة بالكامل.

الكمبيوتر في وضع إيقاف التشغيل أو التشغيل
مع وجود البطارية قيد الشحن.

لون التيار المتردد الأزرق أو المخصص يتحول
إلى اللون الأسود

الكمبيوتر في وضع الانتظار.

على البطارية:

لون البطارية الكهرماني أو المخصص

البطارية مشحونة بالكامل.

لون البطارية الكهرماني أو المخصص يتحول إلى
اللون الأسود

الكمبيوتر في وضع الانتظار.

لون البطارية الكهرماني الوامض أو المخصص

مستوى شحن البطارية منخفض.

للحصول على مزيد من التفاصيل حول وضع الانتظار والسبات، راجع **Power Options** (خيارات الطاقة) في لوحة التحكم لنظام التشغيل Microsoft Windows.

زر طاقة

يمكنك برمجة هذا الزر لتنفيذ إجراءات مختلفة مثل إيقاف نظام التشغيل أو الدخول في وضع الانتظار. للحصول على تفاصيل حول كيفية برمجة هذا الزر، راجع **Power Options** (خيارات الطاقة) في لوحة التحكم لنظام التشغيل **Microsoft® Windows®**.

يقع زر الطاقة في مركز الغطاء المفصلي. للاطلاع على الموقع الصحيح، راجع "قاعدة الكمبيوتر وميزات لوحة المفاتيح" في صفحة 28.

يشير لون إطار **AlienHead** إلى حالة الطاقة. يمكن تغيير اللون الذي يشير إلى حالة الطاقة من خلال برنامج تشغيل **AlienFX®**.

الفصل الثاني: التعرف على الكمبيوتر المحمول الخاص بك

- 1 **زر التشغيل** - يقوم بتشغيل وإيقاف تشغيل الكمبيوتر عند الضغط عليه. للحصول على مزيد من المعلومات، راجع "زر التشغيل" في صفحة 30.
- 2 **لوحة المفاتيح** - تزودك لوحة المفاتيح ذات الإضاءة الخلفية الاختيارية بإمكانية الرؤية في البيئات المظلمة من خلال إضاءة كل الرموز بالمفاتيح.
- 3 **أزرار لوحة اللمس (2)** - توفر وظائف النقر بالزر الأيمن والأيسر كتلك الخاصة بالماوس.
- 4 **لوحة اللمس** - توفر وظيفة تحريك المؤشر الخاصة بالماوس، ووظيفة سحب العناصر المحددة أو نقلها، والنقر بالزر الأيسر عبر الضغط على السطح.

قاعدة الكمبيوتر وخواص لوحة المفاتيح

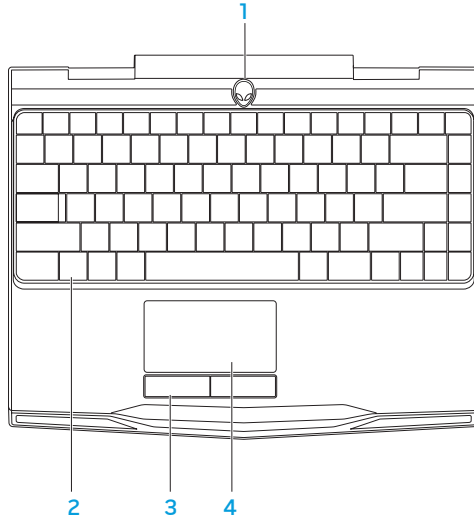

الفصل الثاني: التعرف على الكمبيوتر المحمول الخاص بك

- 1 **الميكروفون** - يقدم صوتاً عالي الجودة لمؤتمرات الفيديو أو تسجيل الصوت.
- 2 **الكاميرا** - الكاميرا مدمجة لالتقاط الفيديو وعقد المؤتمرات والمحادثة.
- 3 **مؤشر نشاط الكاميرا** - يشير إلى ما إذا كانت الكاميرا في وضع التشغيل أو الإيقاف.
- 4 **الشاشة** - يمكن أن تختلف شاشتك على حسب اختيارك عند شراء الكمبيوتر. لمزيد من المعلومات حول الشاشات، انظر *Dell Technology Guide* (دليل تقنية Dell) المتاح على القرص الصلب أو على موقع [.support.dell.com/manuals](https://support.dell.com/manuals).

ميزات الشاشة

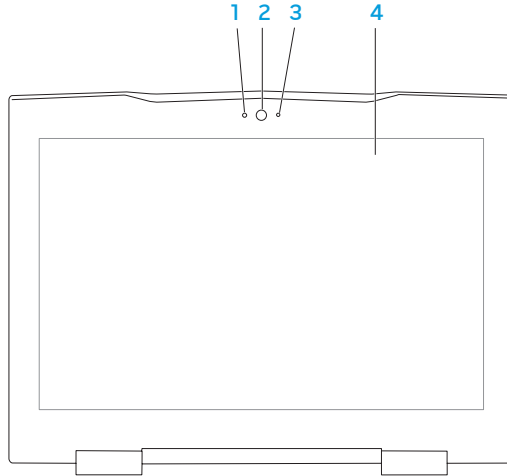

الفصل الثاني: التعرف على الكمبيوتر المحمول الخاص بك

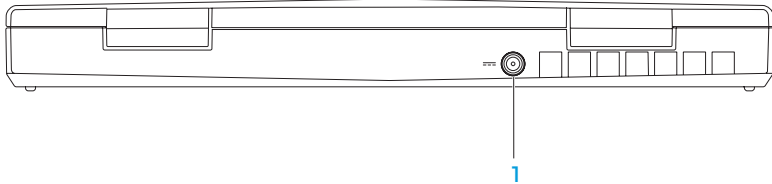

خصائص المنظر الخلفي

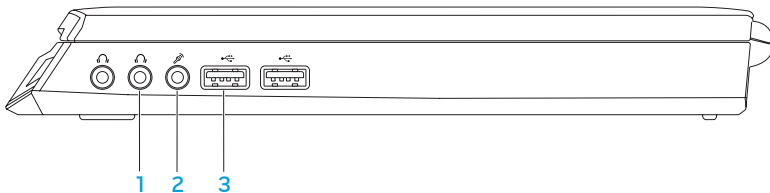

1  موصل محول التيار المتردد - يتصل بمحول التيار المتردد لإمداد الكمبيوتر بالطاقة ولشحن البطارية.

خصائص المنظر الأمامي



- 1  **فتحتا سماعة الرأس/إخراج الصوت (2)** - تقومان بالتوصيل إلى زوج من سماعات الرأس، أو إلى مكبر صوت أو نظام صوت يعمل بطاقة خارجية.
- 2  **فتحة توصيل إدخال الصوت/ الميكروفون** - تتصل بالميكروفون أو إشارة الإدخال حيث يتم استخدامها مع برامج الصوت.
- 3  **موصلات USB 2.0 (2)** - تقوم بتوصيل أجهزة USB مثل الماوس أو لوحة المفاتيح أو الطابعة أو المحرك الخارجي أو مشغل MP3.

- 5  **فتحة توصيل HDMI** - تقوم بالتوصيل إلى تلفزيون لنقل إشارات كل من الصوت الرقمي متعدد القنوات والفيديو.
ملاحظة: لتشغيل شاشة دون سماعات مدمجة حيث تتم قراءة إشارة الفيديو فقط.
- 6  **موصل DisplayPort** - يعمل على توصيل جهاز الكمبيوتر بالشاشات وأجهزة العرض الخارجية بـ DisplayPort.
- 7  **قارئ بطاقة الوسائط 3 في 1** - يوفر طريقة سهلة وسريعة لعرض ومشاركة الصور الرقمية والموسيقى وملفات الفيديو والمستندات.
- 8  **موصل IEEE 1394 A** - يتم توصيله بأجهزة وسائط متعددة متسلسلة عالية السرعة مثل كاميرات الفيديو الرقمية.
- 9 **فتحة بطاقة SIM** - تتيح لك تركيب وحدة تعريف المشترك (SIM) لتصفح الإنترنت ومطالعة البريد الإلكتروني والاتصال بشبكة خاصة افتراضية (VPN). للتمتع بتلك المميزات، لا بد أن تكون ضمن نطاق شبكة موفر خدمة الهاتف المحمول.

- 1  **فتحة كبل الأمان** - تتيح لك تركيب أحد كبلات الأمان المتاحة بالأسواق في الكمبيوتر. **ملاحظة:** قبل قيامك بشراء كبل أمان تأكد من أنه يناسب فتحة كبل الأمان في الكمبيوتر لديك.
- 2  **فتحات توصيل VGA** - تتصل بأجهزة الفيديو، مثل شاشة أو جهاز إسقاط.
- 3  **موصل USB بخاصية USB PowerShare** - يعمل على توصيل أجهزة USB، مثل الماوس أو لوحة المفاتيح أو الطابعة أو محرك أقراص خارجي أو مشغل MP3. تسمح لك خاصية USB Powershare بإمكانية شحن أجهزة USB عندما يكون الكمبيوتر في وضع التشغيل/إيقاف التشغيل أو في حالة السكون. **ملاحظة:** قد لا يتم شحن أجهزة USB معينة عندما يكون الكمبيوتر في وضع إيقاف التشغيل أو في حالة السكون. في مثل هذه الحالات، قم بتشغيل الكمبيوتر لشحن الجهاز. **ملاحظة:** في حالة إيقاف تشغيل الكمبيوتر أثناء شحن جهاز USB، فسوف يتم إيقاف شحن الجهاز. للاستمرار في الشحن، قم بفصل جهاز USB ثم قم بتوصيله مرة أخرى. **ملاحظة:** يتم إغلاق خاصية USB PowerShare تلقائيًا عندما يصل المتبقي من شحن البطارية إلى 10%.
- 4  **موصل الشبكة** - يقوم بتوصيل الكمبيوتر إلى شبكة أو جهاز ذي نطاق ترددي عريض.

يوفر هذا الفصل المعلومات حول الكمبيوتر المحمول الجديد لكي تعتاد على المزايا المتنوعة التي يقدمها، إلى جانب إعداد وتشغيل الجهاز سريعًا.

خصائص المنظر الأيسر

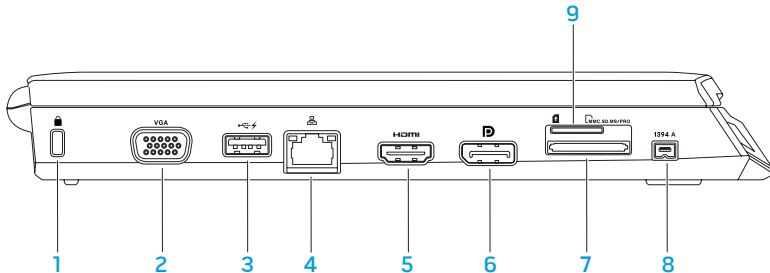

جامعة القاهرة
الكلية الهندسية

الفصل الثاني: التعرف على الكمبيوتر المحمول الخاص بك

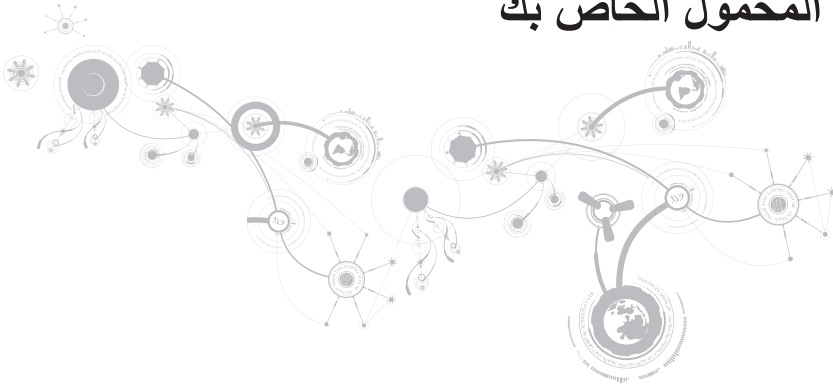

إعداد الاتصال بالإنترنت

يختلف مزود خدمة الإنترنت (ISP) والعروض التي يوفرها باختلاف الدولة. قم بالاتصال بمزود خدمة الإنترنت للحصول على العروض المتوفرة في بلدك.

إذا لم تتمكن من الاتصال بالإنترنت بينما نجحت في الاتصال في السابق، فيحتمل انقطاع اتصال خدمة مزود خدمة الإنترنت (ISP). اتصل بمزود خدمة الإنترنت للتحقق من حالة الخدمة، أو حاول الاتصال مرة أخرى لاحقاً.

قم بتحضير المعلومات الخاصة بمزود خدمة الإنترنت. وإذا لم يكن لديك مزود خدمة إنترنت، فيمكن لمعالج **Connect to the Internet** (الاتصال بالإنترنت) الحصول على أحد مزودي الخدمة.

1. احفظ أية ملفات مفتوحة ثم أغلقها، واخرج من أية برامج مفتوحة.
2. انقر **Start** (ابدأ)  ← **Control Panel** (لوحة التحكم).
3. في مربع البحث، اكتب network (الشبكة) ثم انقر فوق **Network and Sharing Center** (الشبكة ومركز المشاركة) ← **Set up a connection or Network** (إعداد اتصال بالشبكة) ← **Connect to Internet** (اتصال بالإنترنت).

تظهر نافذة **Connect to the Internet** (الاتصال بالإنترنت).

ملاحظة: إذا لم تعرف نوع الاتصال المطلوب تحديده، فانقر فوق **Help me choose** (ساعدني في الاختيار) أو اتصل بمزود خدمة الإنترنت (ISP) لديك.

4. اتبع الإرشادات التي تظهر على الشاشة واستخدم معلومات الإعداد التي قام مزود الخدمة بتوفيرها لاستكمال الإعداد.

إعداد اتصال لاسلكي

✍ **ملاحظة:** لإعداد جهاز التوجيه اللاسلكي، راجع الوثائق الواردة مع جهاز التوجيه اللاسلكي.

قبل أن تتمكن من استخدام اتصال الإنترنت، تحتاج إلى التوصيل بجهاز التوجيه اللاسلكي.

لإعداد الاتصال بجهاز التوجيه اللاسلكي:

1. تأكد من تمكين خاصية التوصيل اللاسلكي في جهاز الكمبيوتر الخاص بك.
2. احفظ أية ملفات مفتوحة ثم أغلقها، واخرج من أية برامج مفتوحة.
3. انقر **Start** (ابدأ)  ← **Control Panel** (لوحة التحكم).
4. في مربع البحث، اكتب network (الشبكة) ثم انقر فوق **Network and Sharing Center** (الشبكة ومركز المشاركة) ← **Connect to a network** (اتصال بالشبكة).
5. اتبع الإرشادات التي تظهر على الشاشة لإتمام عملية الإعداد.

قم بالتوصيل بالإنترنت (اختياري)

إعداد اتصال سلكي

- إذا كنت تستخدم اتصالاً هاتفياً، قم بتوصيل خط الهاتف في مودم USB خارجي اختياري وبمقبس الهاتف الحائطي قبل إعداد اتصال الإنترنت.
 - إذا كنت تستخدم اتصال DSL أو كبل أو اتصال مودم القمر الصناعي، فاتصل بمزود خدمة الإنترنت أو مقدم خدمة الهاتف المحمول للحصول على إرشادات الإعداد.
- لاستكمال إعداد اتصال سلكي بالإنترنت، اتبع التعليمات المذكورة في "إعداد اتصال الإنترنت" في صفحة 18.

قم بإعداد نظام Microsoft Windows

إن جهاز الكمبيوتر سابق التهيئة بنظام التشغيل Microsoft® Windows®. لإعداد نظام التشغيل Windows لأول مرة، اتبع التعليمات التي تظهر على الشاشة. هذه الخطوات إلزامية وقد تستغرق بعض الوقت للانتهاء منها. سوف تنتقل بك شاشة إعداد نظام Windows خلال عدة إجراءات تشمل قبول اتفاقيات الترخيص وضبط التفضيلات وإعداد اتصال الإنترنت.

⚠ **تنبيه:** لا تقطع عملية إعداد نظام التشغيل. فقد يؤدي ذلك إلى جعل الكمبيوتر غير قابل للاستخدام وسوف تحتاج إلى إعادة تثبيت نظام التشغيل.

📌 **ملاحظة:** للحصول على أفضل أداء ممكن لجهاز الكمبيوتر، يُنصح بتنزيل وتثبيت أحدث نظام BIOS وبرامج التشغيل للكمبيوتر من support.dell.com.

📌 **ملاحظة:** لمزيد من المعلومات حول نظام التشغيل والميزات، راجع الموقع support.dell.com/MyNewDell.

توصيل كبل الشبكة (اختياري)

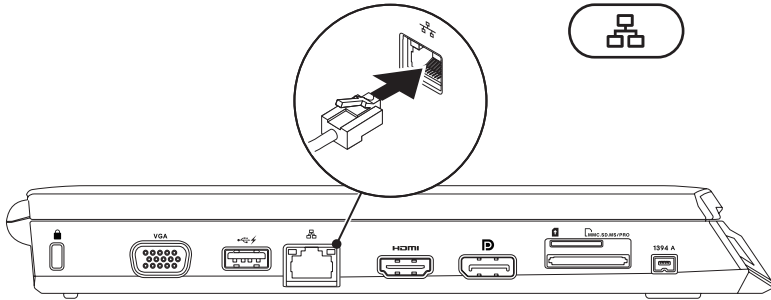

اضغط زر الطاقة

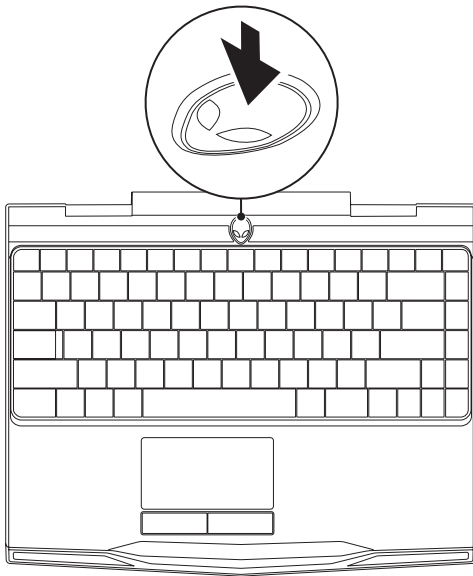

قم بتوصيل محول التيار المتردد

تحذير: يعمل مهائى التيار المتردد مع مآخذ التيار الكهربى فى مختلف أنحاء العالم. إلا أن موصلات الطاقة ومشتركات الكهرباء تختلف بين بلد وآخر. لذلك، فإن استخدام كابل غير متوافق أو توصيل الكابل بشكل غير سليم فى مشترك الطاقة أو مآخذ التيار الكهربانى قد يؤدي إلى اندلاع حريق أو تلف الأجهزة. ⚠

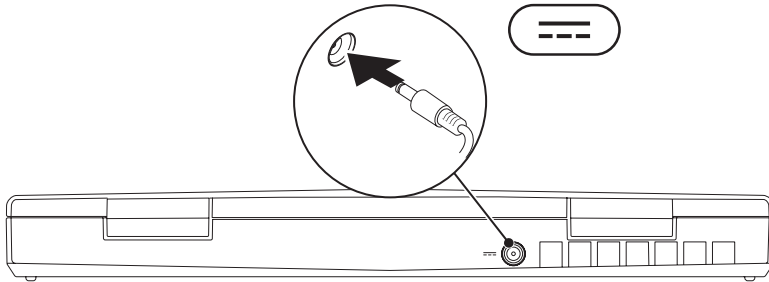

وثائق المنتج والوسائط المتعددة

تم تصميم الوثائق المضمنة مع الكمبيوتر المحمول Alienware® بحيث توفر الإجابات للعديد من الأسئلة التي قد تراودك أثناء قيامك باستكشاف إمكانيات الجهاز المحمول الجديد. قد تقوم بالاطلاع على الوثائق الخاصة بالمعلومات التقنية أو الاستخدامات العامة كما هو مطلوب للإجابة عن التساؤلات في المستقبل، أو لمساعدتك في العثور على الإجابات والحلول. يتم الإشارة إلى الوسائط المضمنة مع جهاز الكمبيوتر المحمول في بعض الأقسام الواردة في الوثائق وقد تكون مطلوبة لاستكمال مهام معينة. وكما هو الحال دائماً، يكون فريق الدعم التقني متاحاً لمساعدتك.

وضع الكمبيوتر المحمول

 تحذير: تجنب وضع الكمبيوتر المحمول بالقرب من أو على جهاز الإشعاع أو فتحة التسخين. في حالة وضع الكمبيوتر المحمول في حجرة صغيرة، تأكد من توفير التهوية الكافية. تجنب وضع الكمبيوتر المحمول في مكان رطب أو في أي مكان يكون الكمبيوتر المحمول فيه عرضة للمطر أو المياه. احرص على عدم انسكاب السوائل من أي نوع على أو داخل الكمبيوتر المحمول.

عند وضع جهاز الكمبيوتر المحمول، تأكد من:

- وضعه على سطح مستو وثابت.
- عدم تكديس موصلات كبل الطاقة والكبلات الأخرى بين الكمبيوتر المحمول والحائط - أو أي عنصر آخر.
- عدم وجود ما يعوق تدفق الهواء في الجزء الأمامي أو الخلفي أو السفلي للكمبيوتر المحمول.
- وجود متسع من المكان للكمبيوتر المحمول بحيث يسهل الوصول إلى محركات الأقراص الضوئية ومحركات التخزين الخارجية الأخرى.

قبل إعداد الكمبيوتر المحمول

إننا نهنئك على شراء جهاز **Alienware® M11x**!

قم بقراءة كافة تعليمات السلامة والإعداد قبل توصيل الكمبيوتر المحمول الجديد. ابدأ بفتح الصندوق بحرص مع إخراج جميع المكونات التي تم شحنها إليك.

قبل إعداد الكمبيوتر المحمول المحمول أو المكونات، راجع الفاتورة المدرجة للتحقق من وجود كل العناصر المطلوبة واحرص على فحص كل العناصر بحثاً عن أي تلف ظاهر قد يكون وقع أثناء الشحن. قم بإبلاغ خدمة العملاء عن أية مكونات مفقودة أو عناصر تالفة في خلال 5 أيام من استلام الشحنة. في حالة الإبلاغ عن أية عناصر مفقودة أو تالفة بعد مرور الخمسة أيام الأولى من استلام الشحنة فلن يتم النظر فيها. من ضمن العناصر الشائعة التي يجب التحقق منها:

- الكمبيوتر المحمول ومهايئ التيار المتردد (AC) متصل بكبل الطاقة
 - مفتاح قرص Microsoft CD الموجود في الجانب السفلي من الكمبيوتر المحمول
 - الشاشة متصلة بكبل الطاقة وكبل الفيديو (في حالة طلبه)
 - لوحة المفاتيح (في حالة طلبها)
 - الماوس (في حالة طلبه)
 - سماعات خارجية ومكبرات صوت للوسائط المتعددة (في حالة طلبها)
 - أدوات التحكم في عصا اللعب (في حالة طلبها)
- قد تحتاج أيضاً إلى مفك صغير مسطح الرأس و/أو مفك Phillips لتوصيل الكبلات الطرفية بالكمبيوتر المحمول.

إعداد الكمبريوتر المحمول الخاص بك

الفصل الأول:

إعداد الكمبريوتر المحمول الخاص بك



عزيزي عميل Alienware،

أهلاً بك في عائلة Alienware. يسعدنا انضمامك إلى العدد المتزايد من مستخدمي أجهزة الهاتف المحمول الذكية ذات الأداء المرتفع.

إن التقنيين التابعين لشركة Alienware والذين قاموا بتصنيع الكمبيوتر الخاص بك قد حرصوا على توفير أجهزة الهاتف المحمول عالية الأداء بحيث تعمل على المستوى الأمثل مع تشغيلها بأفضل الإمكانيات. إننا نعمل على تصنيع الأجهزة بحيث يكون لها غرض واحد فقط لا يتغير: ألا وهو تصنيعها بحيث تكون ملكك. ولن يطمئن التقنيون إلى أن يقوموا بتصنيع الجهاز الجديد بحيث يلبي أو يتخطى مجالات احتياجاتنا!

لقد قمنا باختبار الجهاز الخاص بك بشكل شامل للتأكد من أنك ستستمتع بأعلى مستويات الأداء. بالإضافة إلى فترة قياسية للنسخ، فقد تم تقييم النظام الخاص بك باستخدام أدوات حقيقية مثل أدوات اختبار التشغيل التركيبية.

إننا ندعوك إلى مشاركة تجربتك في استخدام الهاتف المحمول الجديد عالي الأداء معنا، فلا تتردد في إما في إرسال بريد إلكتروني لنا أو الاتصال بشركة Alienware إذا راودتك أية تساؤلات أو شكوك. سيقوم فريق العمل بأكمله بمشاركة التقنيات الجديدة التي ستقدمها كما أننا نأمل في استمتاعك باستخدام الهاتف المحمول الجديد كما استمتعت شركة Alienware بتصنيعه لك. مع وافر التقدير والاحترام، فريق عمل Alienware.

مع وافر الاحترام والتقدير،

فريق عمل Alienware



85	الفصل السادس: استعادة النظام
86	خيارات الاستعادة
87	النسخ الاحتياطي Dell DataSafe Local Backup
91	الفصل السابع: المواصفات الأساسية
97	ملحق
98	الاحتياطات العامة واحتياطات الأمان الكهربائي
101	الاتصال بشركة ALIENWARE

35 الفصل الثالث: استخدام الكمبيوتر المحمول
36 مركز أوامر Alienware
40 استخدام الوسائط والبطاقات القابلة للفك
40 استخدام مفتاح التحكم اللاسلكي
41 حزمة البطارية
42 إدارة الطاقة
44 تهيئة BIOS
57 الفصل الرابع: تركيب المكونات واستبدالها
58 قبل أن تبدأ
62 استبدال حزمة البطارية
65 تحديث أو استبدال الذاكرة
67 تحديث أو إعادة تركيب مجموعة محرك القرص الصلب
71 الفصل الخامس: اكتشاف الأعطال وإصلاحها
72 أفكار ونصائح أساسية
73 النسخ الاحتياطي والصيانة العامة
75 الأدوات التشخيصية للبرامج
78 حلول المشاكل الشائعة

المحتويات

9	الفصل الأول: إعداد الكمبيوتر المحمول الخاص بك
10	قبل إعداد الكمبيوتر المحمول
12	قم بتوصيل محول التيار المتردد
13	اضغط زر الطاقة
14	توصيل كبل الشبكة (اختياري)
15	قم بإعداد نظام Microsoft Windows
16	قم بالتوصيل بالإنترنت (اختياري)
19	الفصل الثاني: التعرف على الكمبيوتر المحمول الخاص بك
20	خصائص المنظر الأيسر
23	خصائص المنظر الأمامي
24	خصائص المنظر الخلفي
26	ميزات الشاشة
28	قاعدة الكمبيوتر وخواص لوحة المفاتيح
30	زر لطاقة
32	مفاتيح الوظائف

الملاحظات والتنبيهات والتحذيرات

-  **ملاحظة:** تبين الملاحظة المعلومات الهامة التي تساعدك على تحقيق استفادة أفضل من الكمبيوتر.
-  **تنبيه:** يشير التنبيه إلى احتمال حدوث تلف في الأجهزة أو فقدان البيانات، كما يخبرك بكيفية تفادي المشكلة.
-  **تحذير:** يشير التحذير إلى احتمال وقوع تلف في الممتلكات أو إصابة بدنية أو الوفاة.

المحتويات الواردة في هذه الوثيقة عرضة للتغيير دون إشعار.

© 2009-2010 Dell Inc. كافة الحقوق محفوظة.

يحظر تماماً نسخ هذه المواد بأي شكل من الأشكال دون الحصول على إذن كتابي مسبق من شركة Dell Inc.

العلامات التجارية الواردة في هذا الدليل: إن كلاً من Alienware و AlienFX وشعار AlienHead هي علامات تجارية أو علامات تجارية مسجلة لشركة Alienware Corporation؛ Dell هي علامة تجارية لمؤسسة Dell Inc. و Windows و Microsoft هما إما علامتان تجاريتان أو علامتان تجاريتان مسجلتان لمؤسسة Microsoft Corporation في الولايات المتحدة و/أو غيرها من البلدان الأخرى؛ Intel و Pentium و SpeedStep هي علامات تجارية مسجلة، و Core هي علامة تجارية لمؤسسة Intel Corporation في الولايات المتحدة و/أو غيرها من البلدان الأخرى؛ و Bluetooth هي علامة تجارية مسجلة لمملكة مؤسسة Bluetooth SIG, Inc. و Computrace و Absolute هما علامتان تجاريتان مسجلتان لمؤسسة Absolute Software Corporation.

قد يتم في هذا الدليل أيضاً استخدام علامات تجارية وعلامات تجارية مسجلة أخرى للإشارة إما إلى هيئات لها حق في هذه العلامات أو الأسماء الخاصة بمنتجاتها. تنفي شركة Dell Inc. أي سعي من جانبها لامتلاك علامات تجارية أو أسماء تجارية بخلاف تلك الخاصة بها.

الموديل: P06T النوع: P06T001/P06T002 رقم الجزء: YYH22 مراجعة: A01 يناير 2010

دليل محمول AENWARE® M11x

